



## W

- Windows Vista
  - 57, Factory Image Restore
    - התקנה מחדש, 61
    - שחזור מערכת, 54
  - Windows Vista
    - 52, Device Driver Rollback Program Compatibility wizard (אשף תאימות התוכניות), 48
  - Windows XP
    - 52, Device Driver Rollback
    - אשף העברת הקבצים וההגדרות, 19
      - התקנה מחדש, 61
      - שחזור מערכת, 54
  - Windows XP
    - 57, PC Restore

## תיעוד

- מדריך הטכנולוגיה של Dell, 62
- מדריך שירות, 62

## תמיכה

- פנייה אל Dell, 68

## תצוגות

- מלפנים, 7

## D

### Dell

- פנייה, 68
- DellConnect, 64

## F

- Factory Image Restore, 57, 58

## P

- PC Restore, 57

## S

- System Restore, 54

## מ

- מדדיית מערכת ההפעלה, 61
- מדריך טכנולוגיה של Dell, 62
- מדריך שירות, 62
- מידע ארגונומי, 62
- מנהלי התקנים, 51
- התקנה מחדש, 51
- זיהוי, 51
- מערכת הפעלה
- התקנה מחדש, 61
- מדיה, 59
- שחזור מערכת, 54
- מפרט, 23

## נ

- נורית הפעלה
- מצבים, 45

## פ

- פנייה אל Dell, 68
- פתרון בעיות, 35
- הודעות שגיאה, 37
- זיכרון, 46
- השמל, 45
- מחשב מפסיק מגיב, 47
- מסך כחול, 48
- מצבי נורית ההפעלה, 45
- נוריות הפעלה, 35

נעילות, 47

- קודי צפצוף, 35
- שחזור למצב קודם, 54
- תאימות תוכניות ו-Windows x11, 48
- תוכנה, 47, 48
- תוכנית האבחון של Dell, 42

## ק

- קודי צפצוף, 35

## ר

- רשיון Microsoft Windows, 62
- רשימת פעולות לביצוע באבחון, 67

## ש

- שירות העדכון הטכני, 49

## ת

- תוכנה
- התקנה מחדש, 51
- פתרון בעיות, 48
- תוכנית אבחון
- Dell, 42
- תוכנית האבחון של Dell, 42

# אינדקס

## א

הפעלת תוכנית האבחון של Dell מהמדיה  
44, Drivers and Utilities

אבחון

התקנה מחדש  
מנהלי התקנים, 51  
תוכנה, 51

קודי צפצוף, 35

אשף העברת הקבצים וההגדרות, 19

התקנה מחדש של תוכנה, 51

אשפים

Program Compatibility Wizard

(אשף תאימות תוכניות), 48

אשף העברת הקבצים וההגדרות, 19

## ז

זיכרון

פתרון בעיות, 46

## ב

בעיות

שחזור למצב קודם, 54

## ח

חומרה

קודי צפצוף, 35  
תוכנית האבחון של Dell, 42

חזרה למנהל התקן קודם, 52

חיבור אינטרנט

אודות, 17

אפשרויות, 17

הגדרה, 17

חשמל

פתרון בעיות, 45

## ה

הגדרה, 15

הודעות שגיאה, 37

קודי צפצוף, 35

המדיה Drivers and Utilities, 52

תוכנית האבחון של Dell, 42

העברת מידע למחשב חדש, 19

הפעלת תוכנית האבחון של Dell מהכונן

הקשיח, 43

## פניה אל Dell

לקוחות בארצות הברית, התקשרו 800-WWW.DELL (800.999.3355).

**הערה:** אם אין ברשותך חיבור אינטרנט פעיל, באפשרותך למצוא מידע ליצירת קשר בחשבונית הרכישה, תעודת המשלוח, החשבון או קטלוג המוצרים של Dell.

חברת Dell מספקת מספר אפשרויות תמיכה ושירות בצורה מקוונת או בטלפון. הזמינות משתנה בהתאם לארץ ולמוצר; שירותים מסוימים עשויים שלא להיות זמינים באזורך. לפנייה אל Dell בנושאי מכירות, תמיכה טכנית או שירות לקוחות:

- 1 בקר בכתובת **support.dell.com**.
- 2 ברר פרטים לגבי הארץ או האזור שלך בתפריט הנפתח **Choose A Country/Region** (בחר ארץ/אזור) בחלק התחתון של הדף.
- 3 לחץ על **Contact Us** (צור קשר) בצד השמאלי של הדף.
- 4 בחר את הקישור המתאים לשירות או לתמיכה בהתאם לצורך שלך.
- 5 בחר את שיטת הפנייה אל Dell הנוחה לך.

## רשימת פעולות לביצוע באבחון

שם:

תאריך:

כתובת:

מספר טלפון:

תג שירות (בר-קוד בחלק האחורי או התחתון של המחשב):

קוד שירות מהיר:

מספר אישור החזרת חומר (אם סופק על-ידי טכנאי התמיכה של Dell):

מערכת הפעלה וגרסה:

התקנים:

כרטיסי הרחבה:

האם המחשב מחובר לרשת? כן לא

רשת, גרסה ומתאם רשת:

תוכניות וגרסאות:

כדי לקבוע את תוכן קובצי ההפעלה של המערכת, עיין בתיעוד מערכת ההפעלה. אם המחשב מחובר למדפסת, הדפס כל קובץ. אחרת, רשום את התוכן של כל קובץ לפני שתתקשר אל Dell.

הודעת שגיאה, קוד צפצוף או קוד אבחון:

תיאור הבעיה והליכים שביצעת לפתרון הבעיה:

# החזרת פריטים לתיקון במסגרת האחריות או לקבלת זיכוי

הכן את כל הפריטים המיועדים להחזרה, בין אם לשם תיקון או זיכוי, באופן הבא:

- 1 התקשר לחברת Dell כדי לקבל מספר אישור החזרת חומר (Return Material Authorization Number) ורשום מספר זה במקום בולט ובצורה ברורה על הדופן החיצונית של האריזה.  
לקבלת מספר הטלפון אליו יש להתקשר באזורך, ראה "פניה אל Dell" בעמוד 68. כלול עותק של החשבונית ומכתב המתאר את הסיבה להחזרה.
- 2 כלול עותק של רשימת הפעולות לביצוע באבחון (ראה "רשימת פעולות לביצוע באבחון" בעמוד 67), ציין את הבדיקות שערכת וכל הודעת שגיאה שדווחה על-ידי האבחון של Dell (ראה "פניה אל Dell" בעמוד 68).
- 3 כלול אביזרים המשויכים לפריטים המוחזרים (כבלי חשמל, תקליטוני תוכנה, ספרי הדרכה וכן הלאה), אם ההחזרה היא לשם קבלת זיכוי.
- 4 ארוז את הציוד המיועד להחזרה בחומרי האריזה המקוריים (או שווי-ערך).  
התשלום על הוצאות המשלוח הוא באחריותך. כמו כן, באחריותך לבטח כל מוצר שמוחזר; הסיכון לאובדן המוצר במהלך המשלוח לחברת Dell חל עליך. חבילות בגוביינא (תשלום בעת מסירה - C.O.D.) לא יתקבלו.  
מוצרים מוחזרים שלא עונים על כל הדרישות לעיל, יידחו על-ידי הסניף המקבל של חברת Dell ויישלחו חזרה אליך.

## לפני שתתקשר

 **הערה:** בעת ההתקשרות, החזק את קוד המשלוח המהיר בהישג יד. הקוד מסייע למערכת האוטומטית של מענה התמיכה הטלפוני של Dell לנתב את שיחתך ביעילות רבה יותר. ייתכן גם שתתבקש לספק את תג השירות (ממוקם בחלק האחורי או התחתון של המחשב).

זכור למלא את רשימת הפעולות לביצוע באבחון (ראה "רשימת פעולות לביצוע באבחון" בעמוד 67). במידת האפשר, הפעל את המחשב לפני שתתקשר ל-Dell לקבלת סיוע והתקשר מטלפון הנמצא ליד המחשב או בקרבתו. ייתכן שתתבקש להקליד פקודות מסוימות במקלדת, למסור מידע מפורט במהלך הפעולות או לנסות שלבי פתרון בעיות אחרים שאפשריים רק במחשב עצמו. ודא שתיעוד המחשב זמין.

 **התראה:** לפני עבודה בתוך המחשב, בצע את הוראות הבטיחות במדריך מידע המוצר.

- כתובת דואר אלקטרוני של השיווק והמכירות של Dell  
apmarketing@dell.com (ארצות אסיה/האוקיינוס השקט בלבד)  
sales\_canada@dell.com (קנדה בלבד)
  - פרוטוקול העברת קבצים אנונימי (FTP)  
**ftp.dell.com**
- היכנס כמשתמש: anonymous והשתמש בכתובת הדואר האלקטרוני שלך כסיסמה.

## שירות AutoTech

שירות התמיכה האוטומטי —AutoTech— של Dell מספק תשובות מוקלטות לשאלות הנפוצות ביותר של לקוחות Dell אודות המחשבים הניידים והשולחניים שלהם.

בעת ההתקשרות ל-AutoTech, השתמש בטלפון הלהצנים כדי לבחור את הנושאים שנוגעים לשאלותיך. לקבלת מספר הטלפון אליו יש להתקשר באזורך, ראה "פניה אל Dell" בעמוד 68.

## שירות אוטומטי לבירור מצב הזמנות

לבדיקת המצב של מוצרי Dell כלשהם שהזמנת, באפשרותך לגשת לאתר **support.dell.com** או להתקשר לשירות מצב ההזמנות האוטומטי. הקלטה מבקשת ממך את המידע הדרוש לאיתור ההזמנה ומדווחת עליה. לקבלת מספר הטלפון אליו יש להתקשר באזורך, ראה "פניה אל Dell" בעמוד 68.

## בעיות בהזמנה

אם נתקלת בבעיות בהזמנה, כגון חלקים חסרים, חלקים שגויים או חיוב שגוי, פנה אל Dell לקבלת סיוע ולקוחות. כשתתקשר, החזק בהישג יד את החשבונית או את ספח המשלוח. לקבלת מספר הטלפון אליו יש להתקשר באזורך, ראה "פניה אל Dell" בעמוד 68.

## מידע מוצר

אם דרוש לך מידע על מוצרים נוספים שזמינים מחברת Dell, או אם ברצונך לבצע הזמנה, בקר באתר האינטרנט של Dell בכתובת **www.dell.com**. לקבלת מספר הטלפון אליו יש להתקשר באזורך או כדי לדבר עם מומחה מכירות, ראה "פניה אל Dell" בעמוד 68.



## תמיכה טכנית ושירות לקוחות

שירות התמיכה של Dell זמין לענות על שאלותיך בנוגע לחומרה של Dell™. צוות התמיכה שלנו משתמש באבחון מבוסס מחשב כדי לספק תשובות מהירות ומדויקות. כדי לפנות לשירות התמיכה של Dell, ראה "לפני שתתקשר" בעמוד 66, ולאחר מכן עיין בפרטים ליצירת קשר באזורך או עבור אל [support.dell.com](http://support.dell.com).

## DellConnect™

DellConnect, כלי פשוט לגישה מקוונת, מאפשר לשותף השירות והתמיכה של Dell לגשת למחשב שלך דרך חיבור פס-רחב, לאבחן את הבעיה ולתקנה, כל זאת תחת הפיקוח שלך. לקבלת מידע נוסף, עבור אל [support.dell.com](http://support.dell.com) ולהיזק על [DellConnect](http://DellConnect).

## שירותים מקוונים

באפשרותך ללמוד על מוצרים ושירותים של Dell באתרי האינטרנט הבאים:

[www.dell.com](http://www.dell.com)

[www.dell.com/ap](http://www.dell.com/ap) (ארצות אסיה/האוקיינוס השקט בלבד)

[www.dell.com/jp](http://www.dell.com/jp) (יפן בלבד)

[www.euro.dell.com](http://www.euro.dell.com) (אירופה בלבד)

[www.dell.com/la](http://www.dell.com/la) (ארצות אמריקה הלטינית והקריביים)

[www.dell.ca](http://www.dell.ca) (קנדה בלבד)

באפשרותך לגשת לתמיכה של Dell דרך כתובות אתרי האינטרנט והדואר האלקטרוני הבאות:

• אתרי התמיכה של Dell

[support.dell.com](http://support.dell.com)

[support.jp.dell.com](http://support.jp.dell.com) (יפן בלבד)

[support.euro.dell.com](http://support.euro.dell.com) (אירופה בלבד)

• כתובות דואר אלקטרוני של התמיכה של Dell

[mobile\\_support@us.dell.com](mailto:mobile_support@us.dell.com)

[support@us.dell.com](mailto:support@us.dell.com)

[la-techsupport@dell.com](mailto:la-techsupport@dell.com) (אמריקה הלטינית והאיים הקריביים בלבד)

[apsupport@dell.com](mailto:apsupport@dell.com) (ארצות אסיה/האוקיינוס השקט בלבד)

## קבלת עזרה

### קבלת סיוע

**⚠ התראה: אם עליך להסיר את מכסה המחשב, נתק תחילה את כבלי החשמל והמודם מכל שקעי החשמל.**

אם נתקלת בבעיה במחשב, באפשרותך לבצע את השלבים להלן כדי לאבחן ולפתור את הבעיה:

1 לקבלת מידע והליכים הקשורים לבעיה של המחשב, ראה "פתרון בעיות" בעמוד 44.

2 לקבלת הליכים על אופן הפעלת תוכנית האבחון של Dell™, ראה "תוכנית האבחון של Dell" בעמוד 42.

3 מלא את "רשימת פעולות לביצוע באבחון" בעמוד 67.

4 לקבלת עזרה בהליכי התקנה ופתרון בעיות, השתמש בחבילה המורחבת של שירותים מקוונים של Dell שזמינה באתר התמיכה של Dell ([support.dell.com](http://support.dell.com)). לקבלת רשימה מקיפה יותר של התמיכה המקוונת של Dell, ראה "שירותים מקוונים" בעמוד 64.

5 אם השלבים הקודמים לא פתרו את הבעיה, ראה "פניה אל Dell" בעמוד 68.

**📎 הערה:** התקשר לתמיכה של Dell מטלפון שנמצא בקרבת המחשב, על מנת שאנשי התמיכה יוכלו לסייע לך בהליכים הנחוצים.

**📎 הערה:** מערכת קוד השירות המהיר של Dell עשויה שלא להיות זמינה בכל הארצות.

כאשר תתבקש על-ידי מערכת המענה הטלפונית האוטומטי של Dell, הזן את קוד השירות המהיר כדי לנתב את השיחה ישירות לעובדי התמיכה המתאימים. אם אין לך קוד שירות מהיר, פתח את התיקייה **Dell Accessories**, לחץ פעמיים על הסמל **Express Service Code** (קוד שירות מהיר) ובצע את ההוראות.

לקבלת הוראות על השימוש בתמיכה של Dell, ראה "תמיכה טכנית ושירות לקוחות" בעמוד 64.

**📎 הערה:** חלק מהשירותים הבאים אינם זמינים תמיד בכל המקומות מחוץ לארה"ב. לקבלת מידע אודות זמינות, פנה לנציג המקומי של Dell.

תוכן עניינים	מסמך/מדיה/תוויות
<ul style="list-style-type: none"> <li>• מידע אודות אחריות</li> <li>• תנאים והתניות (ארה"ב בלבד)</li> <li>• הוראות בטיחות</li> <li>• מידע תקינה</li> <li>• מידע ארגונומי</li> <li>• הסכם רשיון למשתמש קצה</li> </ul>	<p><b>תיעוד בטיחות, תקינה, אחריות ותמיכה</b></p> <p>מידע מסוג זה עשוי היה להיות מצורף למחשב או שהוא זמין בצורה מקוונת.</p>
<ul style="list-style-type: none"> <li>• כיצד להסיר ולהחליף חלקים</li> <li>• כיצד לקבוע תצורה של הגדרות מערכת</li> <li>• כיצד לאתר ולפתור בעיות</li> </ul>	<p><b>מדריך שירות</b></p> <p>באפשרותך למצוא את <i>מדריך השירות</i> למחשב שברשותך באתר <a href="http://support.dell.com">support.dell.com</a></p>
<ul style="list-style-type: none"> <li>• אודות מערכת ההפעלה</li> <li>• שימוש בצידוד היקפי ותחזוקתו</li> <li>• הבנת טכנולוגיות כגון RAID, אינטרנט, טכנולוגיית אלהוט® Bluetooth, דואר אלקטרוני וכדומה.</li> </ul>	<p><b>מדריך טכנולוגיה של Dell</b></p> <p>מדריך הטכנולוגיה של <i>Dell</i> זמין במחשב ובאתר <a href="http://support.dell.com">support.dell.com</a></p>
<ul style="list-style-type: none"> <li>• מספק את מפתח המוצר של מערכת ההפעלה.</li> </ul>	<p><b>תווית רשיון Microsoft Windows</b></p> <p>רשיון Microsoft Windows שלך נמצא על המחשב.</p>

## איתור מידע

**הערה:** תכונות או מדיה מסוימים עשויים להיות אופציונליים ולא להיות מצורפים למחשב שברשותך. ייתכן שתכונות או מדיה מסוימים לא יהיו זמינים בארצות מסוימות.

**הערה:** ייתכן שמידע נוסף יצורף למחשב.

תוכן עניינים	מסמך/מדיה/תווית
<ul style="list-style-type: none"> <li>השתמש בתג השירות כדי לזהות את המחשב שברשותך בעת שימוש ב- support.dell.com או בעת פנייה לתמיכה טכנית.</li> <li>הזן את קוד השירות המהיר כדי לנתב את השיחה בעת פנייה לתמיכה</li> </ul>	<p><b>תווית תג שירות/קוד שירות מהיר</b></p> <p>תג השירות/קוד השירות המהיר ממוקם על המחשב.</p>
<ul style="list-style-type: none"> <li>תוכנית אבחון עבור המחשב</li> <li>מנהלי התקנים עבור המחשב</li> </ul> <p><b>הערה:</b> עדכונים למנהלי התקנים ותיעוד ניתן למצוא באתר <a href="http://support.dell.com">support.dell.com</a></p> <ul style="list-style-type: none"> <li>תוכנת מערכת למחשב מחברת (NSS - Notebook System Software)</li> <li>קובצי Readme</li> </ul> <p><b>הערה:</b> המדיה עשויה לכלול קובצי Readme המספקים מידע על עדכונים של הרגע האחרון לגבי שינויים טכניים במחשב או חומר עזר טכני מתקדם לטכנאים או למשתמשים מנוסים.</p>	<p><b>המדיה Drivers and Utilities</b></p> <p>המדיה <i>Drivers and Utilities</i> (מנהלי התקנים ותוכניות שירות) היא תקליטור או DVD שיייתכן שצורף למחשב שברשותך.</p>
<p>התקנה מחדש של מערכת ההפעלה.</p>	<p><b>מדיית מערכת ההפעלה</b></p> <p>המדיה <i>Operating System</i> (מערכת ההפעלה) היא תקליטור או DVD שעשוי להיות מצורף למחשב שברשותך.</p>

כדי להתקין מחדש את Windows, תזדקק למדיה Dell™ Operating System (מערכת הפעלה) ולמדיה Drivers and Utilities (מנהלי התקנים ותוכניות שירות) של Dell.

 **הערה:** המדיה Drivers and Utilities (מנהלי התקנים ותוכניות שירות) מכילה מנהלי התקנים שהותקנו במהלך הרכבת המחשב. השתמש במדיה Drivers and Utilities (מנהלי התקנים ותוכניות שירות) של Dell כדי לטעון מנהלי התקנים דרושים. בהתאם לאזור שבו הזמנת את המחשב, או אם ביקשת את המדיה, ייתכן שהמדיה Drivers and Utilities של Dell והמדיה Operating System לא יצורפו למחשב שברשותך.

## התקנה מחדש של Windows

השלמת תהליך ההתקנה עשויה להימשך בין שעה לשעתיים. לאחר התקנה מחדש של מערכת ההפעלה, עליך להתקין מחדש גם את מנהלי ההתקנים, תוכנית להגנה מפני וירוסים ותוכנות אחרות.

1 שמור וסגור את כל הקבצים הפתוחים וצא מכל התוכניות הפתוחות.

2 הכנס את התקליטור Operating System (מערכת הפעלה).

3 אם מופיעה ההודעה Install Windows, לחץ על Exit (יציאה).

4 הפעל מחדש את המחשב.

כאשר מופיע הלוגו DELL, הקש מייד על <F12>.

 **הערה:** אם אתה ממתין זמן רב מדי והלוגו של מערכת ההפעלה מופיע, המשיך להמתין עד אשר יופיע שולחן העבודה של Microsoft® Windows; לאחר מכן, כבה את המחשב ונסה שוב.

 **הערה:** השלבים הבאים משנים את רצף האתחול באופן חד פעמי בלבד. בהפעלה הבאה, המחשב יאתחל בהתאם להתקנים שצוינו בתוכנית הגדרת המערכת.

5 כאשר רשימת ההתקנים של האתחול מופיעה, בחר CD/DVD/CD-RW Drive והקש <Enter>.

6 הקש על מקש כלשהו כדי לאתחל מתקליטור ובצע את ההוראות המופיעות על המסך כדי להשלים את תהליך ההתקנה.

- 3 בחר פריסת לוח מקשים ולחץ על **Next** (הבא).
- 4 כדי לגשת לאפשרויות השחזור, היכנס למערכת כמשתמש מקומי. כדי לגשת לשורת הפקודה, הקלד administrator (מנהל מערכת) בשדה User name (שם משתמש) ולאחר מכן לחץ על **OK** (אישור).
- 5 לחץ על **Dell Factory Image Restore**.
 

**הערה:**  בהתאם לתצורה, ייתכן שיהיה עליך לבחור **Dell Factory Tools** ולאחר מכן **Dell Factory Image Restore**.

מסך הפתיחה של Dell Factory Image Restore מופיע.
- 6 לחץ על **Next** (הבא).
 

המסך Confirm Data Deletion (אישור מחיקת נתונים) מופיע.
- 7 **הודעה:**  אם אין ברצונך להמשיך ב-Factory Image Restore, לחץ על **Cancel** (ביטול).
- 7 לחץ על תיבת הסימון כדי לאשר שברצונך להמשיך בפירמוט מחדש של הכונן הקשיח ושחזור תוכנת המערכת לתנאים המקוריים ולאחר מכן לחץ על **Next** (הבא).
 

תהליך השחזור מתחיל והשלמת פעולתו עשויה להימשך חמש דקות או יותר. לאחר שחזור מערכת ההפעלה והיישומים שהותקנו במקור לתנאים המקוריים, מוצגת הודעה.
- 8 לחץ על **Finish** (סיום) כדי להפעיל מחדש את המחשב.

## שימוש במדיית מערכת ההפעלה

### לפני שתחיל

אם אתה שוקל להתקין מחדש את מערכת ההפעלה Windows כדי לתקן בעיה במנהל התקן חדש שהותקן, נסה תחילה להשתמש ב-Windows Device Driver Rollback (חזרה למצב קודם של מנהל התקן). ראה "חזרה לגרסה קודמת של מנהל התקן" בעמוד 52. אם Device Driver Rollback אינו פותר את הבעיה, השתמש ב-System Restore של Microsoft Windows כדי להחזיר את מערכת ההפעלה למצב ההפעלה שבו הייתה לפני התקנת מנהל התקן החדש.

**הודעה:**  לפני ביצוע ההתקנה, גבה את כל קובצי הנתונים בכונן הקשיח הראשי. בתצורות כונן קשיח רגילות, הכונן הקשיח הראשי הוא הכונן המזוהה ראשון על-ידי המחשב.

## הסרת PC Restore:

**הודעה:** הסרת Dell PC Restore מהכונן הקשיח לצמיתות מוחקת את תוכנית השירות PC Restore מהמחשב. לאחר הסרת Dell PC Restore, לא תוכל להשתמש בתוכנית כדי לשחזר את מערכת ההפעלה של המחשב.

Dell PC Restore מאפשר לשחזר את הכונן הקשיח למצב הפעולה שבו היה בעת רכישת המחשב. מומלץ לא להסיר את PC Restore מהמחשב, גם כדי לפנות מקום בכונן הקשיח. אם תסיר את PC Restore מהכונן הקשיח, לא תוכל לשחזרו ולא תוכל לעולם להשתמש ב- PC Restore כדי להחזיר את מערכת ההפעלה של המחשב למצב המקורי שלה.

1 היכנס למחשב כמנהל מערכת מקומי.

2 בסייר Microsoft Windows, עבור אל `c:\dell\utilities\DSR`.

3 לחץ פעמיים על שם הקובץ `DSRIRRemv2.exe`.

**הערה:** אם לא תיכנס כמנהל מערכת מקומי, תופיע הודעה האומרת שעליך להיכנס כמנהל מערכת. לחץ על **Quit** (יציאה) ולאחר מכן היכנס למחשב כמנהל מערכת מקומי.

**הערה:** אם המחיצה של PC Restore אינה קיימת בכונן הקשיח של המחשב, תופיע הודעה האומרת שהמחיצה לא נמצאה. לחץ על **Quit** (יציאה). אין מחיצה למחיקה.

4 לחץ על **OK** (אישור) כדי להסיר את המחיצה של PC Restore מהכונן הקשיח.

5 לחץ על **Yes** (כן) כאשר הודעת אישור מופיעה.

המחיצה של PC Restore נמחקת ושטח דיסק פנוי מתווסף להקצאת מקום פנוי בכונן הקשיח.

6 בסייר Windows לחץ באמצעות לחצן העכבר הימני על **Local Disk (C)**, לחץ על **Properties** (מאפיינים) וודא ששטח דיסק נוסף זמין, כמצוין על-ידי הערך המוגדל עבור **Free Space** (שטח פנוי).

7 לחץ על **Finish** (סיום) כדי לסגור את החלון **PC Restore Removal** והפעל מחדש את המחשב.

## Dell Factory Image Restore :Windows Vista

1 הפעל את המחשב. כאשר הלוגו של Dell מופיע, הקש `<F8>` מספר פעמים, כדי לגשת לחלון **Vista Advanced Boot Options**.

2 בחר **Repair Your Computer** (תקן את מחשבך).

החלון **System Recovery Options** (אפשרויות שחזור מערכת) מופיע.

השתמש ב- Dell PC Restore (Windows XP) או ב- Dell Factory Image Restore (Windows Vista) רק כאמצעי אחרון לשחזור מערכת ההפעלה. אפשרויות אלה משחזרות את הכונן הקשיח למצב הפעולה שבו היה בעת רכישת המחשב. כל התוכניות והקבצים שהתווספו מאז קבלת המחשב — כולל קובצי נתונים — נמחקים לצמיתות מהכונן הקשיח. קובצי נתונים כוללים מסמכים, גיליונות אלקטרוניים, הודעות דואר אלקטרוני, תמונות דיגיטליות, קובצי מוסיקה וכדומה. במידת האפשר, בצע גיבוי של כל הנתונים באמצעות PC Restore או Factory Image Restore.

## Dell PC Restore :Windows XP

שימוש ב- PC Restore:

- 1 הפעל את המחשב.  
בזמן תהליך האתחול, פס כחול שעליו הכיתוב **www.dell.com** מופיע בחלק העליון של המסך.
- 2 ברגע שתראה את הפס הכחול, הקש מייד <Ctrl><F11>.  
אם לא תקיש <Ctrl><F11> בזמן, הנח למחשב לסיים את האתחול ולאחר מכן הפעל מחדש את המחשב שוב.
- 3  **הודעה:** אם אין ברצונך להמשיך ב- PC Restore, לחץ על **Reboot** (אתחול מחדש).  
לחץ על **Restore** (שחזור) ולאחר מכן לחץ על **Confirm** (אישור).  
השלמת תהליך השחזור נמשכת 6 עד 10 דקות לערך.
- 4 כשתתבקש, לחץ על **Finish** (סיום) כדי להפעיל מחדש את המחשב.  
 **הערה:** אל תכבה את המחשב ידנית. לחץ על **Finish** (סיום) והנח למחשב לבצע הפעלה מחדש מלאה.
- 5 כשתבקש, לחץ על **Yes** (כן).  
המחשב מופעל מחדש. היות שהמחשב משוחזר למצב הפעולה המקורי שלו, המסכים המופיעים, כגון מסך הסכם הרשיון למשתמש הקצה, זהים לאלה שהופיעו בהפעלה הראשונה של המחשב.
- 6 לחץ על **Next** (הבא).  
המסך System Restore (שחזור מערכת) מופיע ולאחר מכן המחשב מופעל מחדש.
- 7 לאחר הפעלה מחדש של המחשב, לחץ על **OK** (אישור).



:Windows XP

- 1 לחץ על **Start** (התחל) ← **All Programs** (כל התוכניות) ← **Accessories** (עזרים) ← **System Tools** (כלי מערכת) ← **System Restore** (שחזור מערכת).
- 2 לחץ על **Undo my last restoration** (בטל את השחזור האחרון שלי) ולאחר מכן לחץ על **Next** (הבא).

:Windows Vista

- 1 לחץ על **Start** (התחל) .
- 2 בתיבה **Start Search** (התחל חיפוש), הקלד **System Restore** (שחזור מערכת) והקש **<Enter>**.
- 3 לחץ על **Undo my last restoration** (בטל את השחזור האחרון שלי) ולאחר מכן לחץ על **Next** (הבא).

### אפשר שחזור מערכת

 **הערה:** מערכת ההפעלה Windows Vista אינה מנטרלת את System Restore, גם אם יש מעט מקום בדיסק. לכן, השלבים להלן חלים רק על Windows XP.

אם Windows XP מותקן מחדש עם פחות מ- 200 MB של שטח פנוי בדיסק הקשיח, תכונת שחזור המערכת מנטרלת באופן אוטומטי.

כדי לבדוק אם תכונת שחזור המערכת מאופשרת:

- 1 לחץ על **Start** (התחל) ← **Control Panel** (לווח הבקרה) ← **Performance and Maintenance** (ביצועים ותחזוקה) ← **System** (מערכת).
- 2 לחץ על הכרטיסייה **System Restore** וודא שהאפשרות **Turn off System Restore** (בטל את שחזור המערכת) אינה מסומנת.

### שימוש ב- Dell™ PC Restore וב- Dell Factory Image Restore

 **הודעה:** שימוש ב- Dell PC Restore או Dell Factory Image Restore מוחק לצמיתות את כל הנתונים בכונן הקשיח ומסיר את התוכניות ומנהלי ההתקנים שהותקנו לאחר קבלת המחשב. במידת האפשר, בצע גיבוי של הנתונים לפני שימוש באפשרויות אלה. השתמש בתוכנית PC Restore או Dell Factory Image Restore רק אם שימוש ב- System Restore (שחזור מערכת) לא פתר את הבעיה במערכת ההפעלה.

 **הערה:** התוכניות Dell PC Restore של Symantec ו- Dell Factory Image Restore עשויות שלא להיות זמינות בארצות מסוימות או במחשבים מסוימים.

 **הודעה:** גבה את קובצי הנתונים באופן קבוע. System Restore אינו מנטר קובצי נתונים ואינו משחזר אותם.

 **הערה:** ההליכים במסמך זה נכתבו עבור תצוגת ברירת המחדל של Windows, כך שייטכן שלא יהיו ישימים אם הגדרת את מחשב Dell™ שברשותך לתצוגה הקלאסית של Windows.

 **הערה:** הגדרת מחשב Dell™ לתצוגה קלאסית של Windows.

## הפעלת System Restore

*Windows XP*

 **הודעה:** לפני שחזור המחשב למצב הפעלה קודם, שמור וסגור את כל הקבצים הפתוחים וצא מכל התוכניות הפתוחות. אין לשנות, לפתוח או למחוק קבצים או תוכניות כלשהם עד לאחר השלמת שחזור המערכת.

1 לחץ על **Start** (התחל) ← **All Programs** (כל התוכניות) ← **Accessories** (עזרים) ← **System Tools** (כלי מערכת) ← **System Restore** (שחזור המערכת).

2 לחץ על **Restore my computer to an earlier time** (שחזר את המחשב שלי למועד מוקדם יותר) או על **Create a restore point** (צור נקודת שחזור).

3 לחץ על **Next** (הבא) ובצע את שאר ההנחיות המופיעות על המסך.

*Windows Vista*

1 לחץ על **Start** (התחל) .

2 בתיבה **Start Search** (התחל חיפוש), הקלד **System Restore** (שחזור מערכת) והקש **<Enter>**.

 **הערה:** החלון **User Account Control** (בקרת חשבון משתמש) עשוי להופיע. אם אתה מנהל מערכת במחשב, לחץ על **Continue** (המשך); אחרת, פנה אל מנהל המערכת כדי להמשיך בפעולה הרצויה.

3 לחץ על **Next** (הבא) ובצע את שאר ההנחיות המופיעות על המסך.

במקרה ששימוש ב- System Restore לא פתר את הבעיה, באפשרותך לבטל את שחזור המערכת האחרון.

## ביטול שחזור המערכת האחרון

 **הודעה:** לפני ביטול שחזור המערכת האחרון, שמור וסגור את כל הקבצים הפתוחים וצא מכל התוכניות הפתוחות. אין לשנות, לפתוח או למחוק קבצים או תוכניות כלשהם עד לאחר השלמת שחזור המערכת.

- 4 לחץ פעמיים על שם ההתקן שעבורו מותקן מנהל ההתקן.
- 5 לחץ על הכרטיסייה **Driver** (מנהל התקן) ← **Update Driver** (עדכון מנהל התקן) ← **Browse my computer for driver software** (אתר במחשב שלי תוכנת מנהל התקן).
- 6 לחץ על **Browse** (עיון) ונווט למיקום שאליו העתקת את קובצי מנהל ההתקן.
- 7 כאשר שם מנהל ההתקן המתאים מופיע, לחץ על שם מנהל ההתקן ← **OK** (אישור) ← **Next** (הבא).
- 8 לחץ על **Finish** (סיום) והפעל מחדש את המחשב.

## שחזור מערכת ההפעלה

ניתן לשחזר את מערכת ההפעלה באחת הדרכים הבאות:

- **System Restore** (שחזור המערכת) של Microsoft Windows מחזיר את המחשב לשלב הפעלה מוקדם יותר, מבלי להשפיע על קובצי נתונים. השתמש ב- **System Restore** כפתרון הראשון לשחזור מערכת ההפעלה ולשימור קובצי הנתונים.
- התוכנית **Dell PC Restore** של Symantec (זמינה ב- Windows XP) והתוכנית **Dell Factory Image Restore** (זמינה ב- Windows Vista) מחזירות את הכונן הקשיח למצב הפעולה שבו היה כאשר קנית את המחשב. שתי התוכניות מוחקות לצמיתות את כל הנתונים בכונן הקשיח ומסירות את כל התוכניות שהותקנו לאחר קבלת המחשב. השתמש בתוכנית **Dell PC Restore** או **Dell Factory Image Restore** רק אם שימוש ב- **System Restore** (שחזור מערכת) לא פתר את הבעיה במערכת ההפעלה.
- אם קיבלת תקליטור **Operating System** (מערכת הפעלה) יחד עם המחשב שברשותך, באפשרותך להשתמש בו לשחזור מערכת ההפעלה. עם זאת, גם השימוש בתקליטור **Operating System** גורם למחיקת כל הנתונים שבכונן הקשיח. השתמש בתקליטור רק אם שימוש ב- **System Restore** לא פתר את הבעיה במערכת ההפעלה.

## שימוש בשחזור המערכת של Microsoft Windows

מערכות ההפעלה Windows מספקות אפשרות של שחזור מערכת, המאפשרת להחזיר את המחשב למצב פעולה קודם (מבלי להשפיע על קובצי נתונים), אם שינויים בחומרה, בתוכנה או בהגדרות מערכת אחרות הותירו את המחשב במצב פעולה בלתי רצוי. כל שינוי המבוצע באמצעות **System Restore** (שחזור מערכת) הוא הפיך לגמרי.

2 כאשר תוכנית ההתקנה שבמדיה *Drivers and Utilities* מופעלת, בצע את ההוראות שעל המסך.

 **הערה:** ברוב המקרים, התוכנית *Drivers and Utilities* מתחילה לפעול אוטומטית. אם התוכנית אינה מופעלת אוטומטית, הפעל את סייר Windows, לחץ על ספריית כונן התקליטורים כדי להציג את תוכן המדיה ולאחר מכן לחץ פעמיים על הקובץ **autorcd.exe**.

3 כאשר החלון **InstallShield Wizard Complete** מופיע, הסר את המדיה *Drivers and Utilities* ולחץ על **Finish** כדי להפעיל מחדש את המחשב.

4 כאשר שולחן העבודה של Windows מופיע, הכנס שוב את המדיה *Drivers and Utilities* (מנהלי התקנים ותוכניות שירות).

5 במסך **Welcome Dell System Owner**, לחץ על **Next** (הבא).

 **הערה:** התוכנית *Drivers and Utilities* (מנהלי התקנים ותוכניות שירות) מציגה מנהלי התקנים רק עבור החומרה שהותקנה במקור במחשב. אם התקנת חומרה נוספת, מנהלי ההתקנים עבור החומרה החדשה עשויים שלא להיות מוצגים. אם מנהלי התקנים אלה אינם מוצגים, צא מהתוכנית *Drivers and Utilities*. לקבלת מידע על מנהלי התקנים, עיין בתיעוד המצורף להתקן.

תוצג הודעה האומרת שהמדיה Resource מזהה חומרה במחשב.

מנהלי ההתקנים שבשימוש במחשב מוצגים אוטומטית בחלון **My Drivers**—**The ResourceCD has identified these components in your system** (מנהלי ההתקנים שלי - ResourceCD זיהה רכיבים אלה במערכת).

6 לחץ על מנהל ההתקן שברצונך להתקין מחדש ובצע את ההוראות המופיעות על המסך. אם מנהל התקן מסוים אינו מופיע ברשימה, מנהל התקן זה אינו נחוץ למערכת ההפעלה.

### התקנה מחדש ידנית של מנהלי התקנים

לאחר חילוץ קובצי מנהל ההתקן לכונן הקשיח, כמתואר בסעיף הקודם:

1 לחץ על הלחצן Start (התחל) של Windows Vista  ולחץ באמצעות לחצן העכבר הימני על **Computer** (מחשב).

2 לחץ על **Properties** (מאפיינים) ← **Device Manager** (מנהל ההתקנים).

 **הערה:** החלון **User Account Control** (בקרת חשבון משתמש) עשוי להופיע. אם אתה מנהל מערכת במחשב, לחץ על **Continue** (המשך); אחרת, פנה אל מנהל המערכת כדי להיכנס למנהל ההתקנים.



3 לחץ פעמיים על סוג ההתקן שעבורו מותקן מנהל ההתקן (לדוגמה, **Audio** (שמע) או **Video** (וידיאו)).

## חזרה לגרסה קודמת של מנהל התקן

: Windows XP

- 1 לחץ על **Start** (התחל) ← **My Computer** (המחשב שלי) ← **Properties** (מאפיינים) ← **Hardware** (חומרה) ← **Device Manager** (מנהל ההתקנים).
- 2 לחץ באמצעות לחצן העכבר הימני על ההתקן שעבורו הותקן מנהל ההתקן החדש ולאחר מכן לחץ על **Properties** (מאפיינים).
- 3 לחץ על הכרטיסייה **Drivers** (מנהלי התקנים) ← **Roll Back Driver** (חזור למנהל התקן קודם).

: Windows Vista

- 1 לחץ על הלחצן **Start** (התחל) של Windows Vista  ולחץ באמצעות לחצן העכבר הימני על **Computer** (מחשב).
- 2 לחץ על **Properties** (מאפיינים) ← **Device Manager** (מנהל ההתקנים).
-  **הערה:** החלון **User Account Control** (בקרת חשבון משתמש) עשוי להופיע. אם אתה מנהל מערכת במחשב, לחץ על **Continue** (המשך); אחרת, פנה אל מנהל המערכת כדי להיכנס למנהל ההתקנים.
- 3 לחץ באמצעות לחצן העכבר הימני על ההתקן שעבורו הותקן מנהל ההתקן החדש ולאחר מכן לחץ על **Properties** (מאפיינים).
- 4 לחץ על הכרטיסייה **Drivers** (מנהלי התקנים) ← **Roll Back Driver** (חזור למנהל התקן קודם).

אם **Device Driver Rollback** אינו פותר את הבעיה, השתמש ב- **System Restore** (שחזור מערכת) (ראה "שחזור מערכת ההפעלה" בעמוד 54) כדי להחזיר את המחשב למצב ההפעלה שבו היה לפני התקנת מנהל ההתקן החדש.

## שימוש במדיה **Drivers and Utilities**

- אם השימוש ב- **Device Driver Rollback** או **System Restore** (ראה "שחזור מערכת ההפעלה" בעמוד 54) אינו פותר את הבעיה, התקן מחדש את מנהל ההתקן מהמדיה **Drivers and Utilities** (מנהלי התקנים ותוכניות שירות).
- 1 כאשר שולחן העבודה של Windows מוצג, הכנס את המדיה **Drivers and Utilities**. אם זו הפעם הראשונה שבה אתה משתמש במדיה **Drivers and Utilities**, עבור אל "2 שלב 2. אם לא, עבור אל "5 שלב 5.

# 5

## התקנה מחדש של תוכנה

### מנהלי התקנים

#### זיהוי מנהלי התקנים

אם תיתקל בבעיה בהתקן כלשהו, בדוק אם מקור הבעיה במנהל ההתקן, ובמקרה הצורך עדכן את מנהל ההתקן.

:Windows XP

- 1 לחץ על **Start** (התחל) ← **Control Panel** (לוח הבקרה).
- 2 תחת **Pick a category** (בחר קטגוריה), לחץ על **Performance and Maintenance** (ביצועים ותחזוקה) ולאחר מכן לחץ על **System** (מערכת).
- 3 בחלון **System Properties** (מאפייני מערכת), לחץ על הכרטיסייה **Hardware** (חומרה) ולאחר מכן לחץ על **Device Manager** (מנהל ההתקנים).

:Windows Vista

- 1 לחץ על הלחצן **Start** (התחל) של Windows Vista™ ולחץ באמצעות לחצן העכבר הימני על **Computer** (מחשב).
  - 2 לחץ על **Properties** (מאפיינים) ← **Device Manager** (מנהל ההתקנים).
- הערה:**  החלון **User Account Control** (בקרת חשבון משתמש) עשוי להופיע. אם אתה מנהל מערכת במחשב, לחץ על **Continue** (המשך); אחרת, פנה אל מנהל המערכת כדי להמשיך.
- גלול ברשימה ובדוק אם מופיע סימן קריאה (עיגול צהוב עם [!]) על סמל אחד מהתקנים. אם מופיע סימן קריאה ליד שם ההתקן, ייתכן שיהיה עליך להתקין מחדש את מנהל ההתקן או להתקין מנהל התקן חדש (ראה "התקנה מחדש של מנהלי התקנים ותוכניות שירות" בעמוד 51).

### התקנה מחדש של מנהלי התקנים ותוכניות שירות

**הודעה:**  אתר התמיכה של Dell בכתובת [support.dell.com](http://support.dell.com) והמדיה **Drivers and Utilities** (מנהלי התקנים ותוכניות שירות) שברשותך מספקים מנהלי התקנים מאושרים עבור מחשבי Dell™. אם תתקין מנהלי התקנים ממקורות אחרים, המחשב עלול שלא לפעול כהלכה.

## לחיצה על סמל Dell Support

לחץ פעם אחת או לחץ באמצעות לחצן העכבר הימני על הסמל  כדי לבצע את המשימות הבאות:

- בדיקה של סביבת המחשוב שלך.
- הצגת ההגדרות של תוכנית השירות Dell Support.
- גישה לקובץ העזרה של תוכנית השירות Dell Support.
- הצגת שאלות נפוצות.
- לימוד פרטים נוספים על תוכנית השירות Dell Support.
- כיבוי של תוכנית השירות Dell Support.

## לחיצה פעמיים על סמל Dell Support

לחץ פעמיים על הסמל  כדי לבצע בדיקה ידנית של סביבת המחשוב שלך, להציג שאלות נפוצות, לגשת לקובץ העזרה של תוכנית השירות Dell Support וכדי להציג את ההגדרות של תוכנית השירות Dell Support.

לקבלת מידע נוסף אודות תוכנית השירות Dell Support, לחץ על סימן השאלה (?) בראש המסך **Dell™ Support**.

## גבה את הקבצים שלך מיד

- השתמש בתוכנית לסריקת וירוסים כדי לבדוק את הדיסק הקשיח, תקליטונים, תקליטורים או תקליטורי DVD
- שמור וסגור את כל הקבצים הפתוחים, צא מכל התוכניות הפתוחות וכבה את המחשב דרך התפריט Start (התחלה)

## שירות העדכון הטכני של Dell™

שירות העדכון הטכני של Dell מספק דיווחי דואר אלקטרוני יזומים אודות עדכוני תוכנה וחומרה עבור המחשב שברשותך. השירות ניתן ללא תשלום וניתן להתאים את התוכן והעיצוב, ואת תדירות קבלת הדיווחים.

כדי להירשם לשירות העדכון הטכני של Dell, עבור אל [support.dell.com/technicalupdate](http://support.dell.com/technicalupdate).

## תוכנית השירות Dell Support



תוכנית השירות Dell Support מותקנת במחשב והיא זמינה מהסמל Dell Support שבסרגל המשימות או מהלחצן Start (התחל). השתמש בתוכנית תמיכה זו כדי לקבל מידע לתמיכה עצמית, עדכוני תוכנה, וסריקות תקינות של סביבת המחשוב שלך.

## גישה לתוכנית השירות Dell Support

גש לתוכנית השירות Dell Support על-ידי לחיצה על הסמל  שבסרגל המשימות או מהתפריט Start (התחלה).

אם הסמל Dell Support אינו מופיע בסרגל המשימות:

- 1 לחץ על Start (התחל) ← All Programs (כל התוכניות) ← Dell Support (הגדרות Dell Support).
- 2 ודא שהאפשרות Show icon on the taskbar (הצג סמל בשורת המשימות) מסומנת.

**הערה:** אם תוכנית השירות Dell Support אינה זמינה בתפריט Start (התחלה), עבור אל [support.dell.com](http://support.dell.com) והורד את התוכנה.

תוכנית השירות Dell Support מותאמת לסביבת המחשוב שלך.

הסמל  שבסרגל המשימות מגיב באופן שונה ללחיצה, לחיצה פעמיים או לחיצה באמצעות לחצן העכבר הימני.



## תוכנית מיועדת לגרסה קודמת של מערכת ההפעלה Microsoft® Windows® הפעל את PROGRAM COMPATIBILITY WIZARD (אשף תאימות התוכניות) – :Windows XP

ה- Program Compatibility Wizard (אשף תאימות התוכניות) מגדיר את התצורה של תוכנית כך שתופעל בסביבה דומה לסביבות שאינן של מערכת ההפעלה XP.

1 לחץ על Start (התחל) ← All Programs (כל התוכניות) ← Accessories (עוזרים) ← Program Compatibility Wizard (אשף תאימות תוכניות) ← Next (הבא).

2 בצע את ההוראות המופיעות על המסך.

:Windows Vista

ה- Program Compatibility Wizard מגדיר את התצורה של תוכנית כך שתופעל בסביבה דומה לסביבות שאינן של מערכת ההפעלה Windows Vista.

1 לחץ על Start (התחל) ← Control Panel (לווה הבקרה) ← Programs (תוכניות) ← Use an older program with this version of Windows (השתמש בתוכנית ישנה יותר בגרסה זו של Windows).

2 במסך הפתיחה, לחץ על Next (הבא).

3 בצע את ההוראות המופיעות על המסך.

### מופיע מסך בצבע כחול מלא

**כבה את המחשב** – אם אינך מצליח לקבל תגובה בלחיצה על מקש במקלדת או בהזזה של העכבר, לחץ לחיצה ארוכה על לחצן ההפעלה למשך 8 עד 10 שניות לפחות (עד לכיבוי המחשב) ולאחר מכן הפעל מחדש את המחשב.

### בעיות תוכנה אחרות

**עיין בתיעוד התוכנה או פנה ליצרן התוכנה לקבלת מידע לפתרון בעיות –**

- ודא שהתוכנית תואמת למערכת ההפעלה המותקנת במחשב.
- ודא שהמחשב עונה על דרישות החומרה המינימליות הדרושות להפעלת התוכנה. לקבלת מידע, עיין בתיעוד התוכנה.
- ודא שהתוכנה הותקנה והוגדרה כהלכה.
- ודא שמנהלי ההתקנים אינם מתנגשים עם התוכנית.
- במקרה הצורך, הסר ולאחר מכן התקן מחדש את התוכנית.

## נעילות ובעיות תוכנה

 **התראה:** לפני שתתחיל לבצע הליך כלשהו בסעיף זה, פעל לפי מידע הבטיחות המצורף למחשב שברשותך.

### המחשב אינו עולה

ודא שכבל החשמל מחובר היטב למחשב ולשקע החשמל

### המחשב מפסיק להגיב

 **הודעה:** נתונים עלולים לאבד אם אינך מצליח לבצע כיבוי של מערכת ההפעלה.

**כבה את המחשב** – אם אינך מצליח לקבל תגובה בלחיצה על מקש במקלדת או בהזזה של העכבר, לחץ לחיצה ארוכה על לחצן ההפעלה למשך 8 עד 10 שניות לפחות (עד לכיבוי המחשב) ולאחר מכן הפעל מחדש את המחשב.

### תוכנית מפסיקה להגיב

**סיים את פעולת התוכנית** –

- 1 הקש `<Ctrl><Shift><Esc>` בו-זמנית כדי לגשת ל-Task Manager (מנהל המשימות).
- 2 לחץ על הכרטיסייה **Applications** (יישומים).
- 3 לחץ כדי לבחור את התוכנית שאינה מגיבה.
- 4 לחץ על **End Task** (סיים משימה).

### תוכנית קורסת שוב ושוב

 **הערה:** רוב התוכנות כוללות הוראות התקנה בתיעוד או בתקליטון, תקליטור או DVD המצורפים אליהן.

**עיין בתיעוד התוכנה** – במקרה הצורך, הסר ולאחר מכן התקן מחדש את התוכנית.

**מנע הפרעות** – מספר גורמים אפשריים להפרעות כוללים:

- כבלים מאריכים של חשמל, מקלדת ועכבר
- התקנים רבים מדי מחוברים לאותו מפצל שקעים
- מספר מפצלי שקעים מחוברים לאותו שקע חשמל

## **בעיות זיכרון**

**⚠ התראה:** לפני שתחיל לבצע הליך כלשהו בסעיף זה, פעל לפי מידע הבטיחות המצורף למחשב שברשותך.

### **אם מופיעה הודעה על כך שאין מספיק זיכרון –**

- שמור וסגור את כל הקבצים הפתוחים וצא מכל התוכניות הפתוחות שאינך משתמש בהן כדי לבדוק אם פעולה זו פותרת את הבעיה.
- עיין בתיעוד התוכנה ובדוק את דרישות המינימום לזיכרון. במידת הצורך, התקן זיכרון נוסף (עיין במדריך השירות באתר [support.dell.com](http://support.dell.com)).
- הכנס היטב את מודולי הזיכרון (עיין במדריך השירות באתר [support.dell.com](http://support.dell.com)) כדי להבטיח שהמחשב יתקשר בהצלחה עם הזיכרון.
- הפעל את תוכנית האבחון של Dell (ראה "תוכנית האבחון של Dell" בעמוד 42).

### **אם נתקלת בבעיות זיכרון אחרות –**

- הכנס היטב את מודולי הזיכרון (עיין במדריך השירות באתר [support.dell.com](http://support.dell.com)) כדי להבטיח שהמחשב יתקשר בהצלחה עם הזיכרון.
- הקפד לבצע את ההנחיות להתקנת זיכרון (עיין במדריך השירות באתר [support.dell.com](http://support.dell.com)).
- ודא שהזיכרון שבשימוש נתמך על-ידי המחשב. לקבלת מידע נוסף אודות סוג הזיכרון הנתמך על-ידי המחשב, ראה "זיכרון" בעמוד 24.
- הפעל את תוכנית האבחון של Dell (ראה "תוכנית האבחון של Dell" בעמוד 42).

## בעיות חשמל

**⚠ התראה:** לפני שתתחיל לבצע הליך כלשהו בסעיף זה, פעל לפי מידע הבטיחות המצורף למחשב שברשותך.

**אם נורית ההפעלה כבויה** – המחשב כבוי או אינו מקבל חשמל.

- הכנס היטב את כבל החשמל למחבר החשמל בחלקו האחורי של המחשב ולשקע החשמל.
- עקוף מפצלי שקעים, כבלים מאריכים והתקנים אחרים לשמירת מתח, כדי לוודא שניתן להפעיל את המחשב כהלכה.
- ודא שמפצלי שקעים שבשימוש מחוברים לשקע חשמל ומופעלים.
- ודא ששקע החשמל פועל על-ידי בדיקתו באמצעות התקן אחר, כגון מנורה.
- ודא שכבל החשמל הראשי וכבל הלוח הקדמי מחוברים היטב ללוח המערכת (עיין במדריך השירות באתר [support.dell.com](http://support.dell.com)).

**אם צבע נורית ההפעלה כחול והמחשב אינו מגיב**

- ודא שהצג מחובר ומופעל.
  - אם הצג מחובר ומופעל, ראה "קודי צפצוף" בעמוד 35.
- אם נורית ההפעלה מהבהבת בכחול** – המחשב נמצא במצב המתנה. הקש על מקש כלשהו בלוח המקשים, הזז את העכבר או לחץ על לחצן ההפעלה, כדי לחזור לפעולה רגילה.



**אם נורית ההפעלה מהבהבת בכתום** – המחשב מקבל אספקת חשמל, ייתכן שישנו התקן שאינו פועל כהלכה או שמותקן בצורה שגויה.

- הסר ולאחר מכן התקן מחדש את כל מודולי הזיכרון (עיין במדריך השירות באתר [support.dell.com](http://support.dell.com)).
- הסר ולאחר מכן התקן מחדש את כל כרטיסי ההרחבה, לרבות כרטיסי גרפיקה (עיין במדריך השירות באתר [support.dell.com](http://support.dell.com)).

**אם צבע נורית ההפעלה כתום קבוע** – ישנה בעיה בחשמל, ייתכן שישנו התקן שאינו פועל כהלכה או שמותקן בצורה שגויה.

- ודא שכבל החשמל של המעבד מחובר היטב למחבר החשמל בלוח המערכת (עיין במדריך השירות באתר [support.dell.com](http://support.dell.com)).
- ודא שכבל החשמל הראשי וכבל הלוח הקדמי מחוברים היטב למחבר לוח המערכת (עיין במדריך השירות באתר [support.dell.com](http://support.dell.com)).

## הפעלת תוכנית האבחון של Dell מהמדיה Drivers and Utilities

- 1 הכנס את המדיה Drivers and Utilities (מנהלי התקנים ותוכניות שירות).  
2 כבה והפעל מחדש את המחשב.  
כאשר מופיע הלוגו DELL, הקש מייד על <F12>.
-  **הערה:** אם אתה ממתין זמן רב מדי והלוגו של מערכת ההפעלה מופיע, המשך להמתין עד אשר יופיע שולחן העבודה של Microsoft® Windows®; לאחר מכן, כבה את המחשב ונסה שוב.
-  **הערה:** השלבים הבאים משנים את רצף האתחול באופן חד פעמי בלבד. בהפעלה הבאה, המחשב יאתחל בהתאם להתקנים שצוינו בתוכנית הגדרת המערכת.
- 3 כאשר רשימת ההתקנים של האתחול מופיעה, בחר **CD/DVD/CD-RW** והקש <Enter>.
- 4 בתפריט שמופיע, בחר באפשרות **Boot from CD-ROM** (אתחל מכונן תקליטורים) והקש <Enter>.
- 5 הזן 1 כדי להפעיל את התפריט CD והקש <Enter> כדי להמשיך.
- 6 בחר **Run the 32 Bit Dell Diagnostics** מהרשימה הממוספרת. אם רשומות מספר גרסאות, בחר את הגרסה המתאימה למחשב שברשותך.
- 7 כשהמסך **Main Menu** (תפריט ראשי) של תוכנית האבחון של Dell מופיע, בחר את הבדיקה שברצונך להפעיל ובצע את ההוראות על המסך.

## פתרון בעיות

בצע עצות אלה בעת פתרון בעיות במחשב:

- אם הוספת או הסרת חלק לפני שהבעיה החלה, עיין בהליכי ההתקנה וודא שהחלק מותקן כהלכה (עיין במדריך השירות באתר [support.dell.com](http://support.dell.com)).
- אם התקן אינו פועל, ודא שההתקן מחובר כהלכה.
- אם מופיעה הודעת שגיאה על המסך, רשום את ההודעה המדויקת. הודעה זו עשויה לסייע לצוות התמיכה הטכנית לאבחון ולתקן את הבעיה או הבעיות.
- אם מופיעה הודעת שגיאה בתוכנית, עיין בתיעוד התוכנית.

 **הערה:** ההליכים במסמך זה נכתבו עבור תצוגת ברירת המחדל של Windows, כך שייטכן שלא יהיו ישימים אם הגדרת את מחשב Dell שברשותך לתצוגה הקלאסית של Windows.

מומלץ להדפיס הליכים אלה לפני שתתחיל.

**הודעה:** תוכנית האבחון של Dell פועלת רק במחשבי Dell. 

**הערה:** המדיה *Drivers and Utilities* היא אופציונלית ועשויה שלא להיות מצורפת למחשב שברשותך. 

כדי לעיין במידע התצורה של המחשב ולוודא שההתקן שברצונך לבדוק מוצג בתוכנית הגדרת המערכת ופעיל, עיין במדריך השירות באתר **support.dell.com**.

הפעל את תוכנית האבחון של Dell מהכונן הקשיח או מהמדיה *Drivers and Utilities* (מנהלי התקנים ותוכניות שירות).

### הפעלת תוכנית האבחון של Dell מהכונן הקשיח

**הערה:** אם המחשב אינו מציג תמונת מסך, ראה "פניה אל Dell" בעמוד 68. 

1 ודא שהמחשב מחובר לשקע השמל שידוע לך שהוא תקין.

2 הפעל (או הפעל מחדש) את המחשב.

3 כאשר מופיע הלוגו DELL™, הקש מייד על <F12>. בחר **Diagnostics** (אבחון) מתפריט ההתחלה והקש <Enter>.

**הערה:** אם אתה ממתין זמן רב מדי והלוגו של מערכת ההפעלה מופיע, המשך להמתין עד אשר יופיע שולחן העבודה של Microsoft® Windows® ולאחר מכן, כבה את המחשב ונסה שוב. 

**הערה:** אם מוצגת הודעה שהמחיצה של תוכנית האבחון לא נמצאה, הפעל את תוכנית האבחון של Dell מהמדיה *Drivers and Utilities* (מנהלי התקנים ותוכניות שירות). 

4 הקש על מקש כלשהו כדי להפעיל את תוכנית האבחון של Dell ממחיצת תוכנית האבחון בדיסק הקשיח ובצע את ההוראות על המסך.

**SHUTDOWN FAILURE (כשל בכיבוי)** – ייתכן שישנה תקלה באחד השבבים בלוח המערכת. הפעל את בדיקות הגדרת המערכת בתוכנית האבחון של Dell (ראה "תוכנית האבחון של Dell" בעמוד 42).

**TIME-OF-DAY CLOCK LOST POWER (השעון אינו מקבל אספקת חשמל)** – הגדרות תצורת המערכת נפגמו. חבר את המחשב לשקע חשמל כדי לטעון את הסוללה. אם הבעיה נמשכת, נסה לשחזר את הנתונים על-ידי כניסה לתוכנית הגדרת המערכת ולאחר מכן צא מייד מהתוכנית (עיין במדריך השירות באתר [support.dell.com](http://support.dell.com)). אם ההודעה מופיעה שוב, פנה אל Dell (ראה "פניה אל Dell" בעמוד 68).

**TIME-OF-DAY CLOCK STOPPED (שעון נעצר)** – ייתכן שהסוללה הרזרבית שתומכת בהגדרות תצורת המערכת זקוקה לטעינה מחדש. חבר את המחשב לשקע חשמל כדי לטעון את הסוללה. אם הבעיה נמשכת, פנה אל Dell (ראה "פניה אל Dell" בעמוד 68).

**TIME-OF-DAY NOT SET-PLEASE RUN THE SYSTEM SETUP PROGRAM (השעה לא מוגדרת - נא להפעיל את תוכנית הגדרת המערכת)** – השעה או התאריך השמורים בתוכנית הגדרת המערכת אינם תואמים לשעון המערכת. תקן את הגדרות עבור האפשרויות **Date** (תאריך) ו-**Time** (שעה). לקבלת מידע נוסף, עיין במדריך השירות באתר [support.dell.com](http://support.dell.com).

**TIMER CHIP COUNTER 2 FAILED (כשל בשבב קוצב זמן של מונה 2)** – ייתכן שישנה תקלה באחד השבבים בלוח המערכת. הפעל את בדיקות הגדרת המערכת בתוכנית האבחון של Dell (ראה "תוכנית האבחון של Dell" בעמוד 42).

**UNEXPECTED INTERRUPT IN PROTECTED MODE (פסיקה לא צפויה במצב מוגן)** – ייתכן שאירעה תקלה בבקר המקלדת או שאחד ממודולי הזיכרון רופף. הפעל את בדיקות זיכרון המערכת ובדיקת בקר המקלדת בתוכנית האבחון של Dell (ראה "תוכנית האבחון של Dell" בעמוד 42).

**x:\ IS NOT ACCESSIBLE. THE DEVICE IS NOT READY (לא ניתן לגשת אל x:\. ההתקן אינו מוכן)** – הכנס דיסק לכוונן ונסה שוב.

**WARNING: BATTERY IS CRITICALLY LOW (אזהרה: הסוללה ריקה כמעט לגמרי)** – הסוללה עומדת להתרוקן. החלף את הסוללה או חבר את המחשב לשקע חשמל. אחרת, הפעל מצב שינה או כבה את המחשב.

## תוכנית האבחון של Dell

**⚠ התראה: לפני שתחיל לבצע הליך כלשהו בסעיף זה, פעל לפי הוראות הבטיחות המצורפות למחשב שברשותך.**

## מתי להשתמש בתוכנית האבחון של Dell

אם נתקלת בבעיה במחשב, בצע את הבדיקות שבסעיף "נעילות ובעיות תוכנה" (ראה "נעילות ובעיות תוכנה" בעמוד 47) והפעל את תוכנית האבחון של Dell, לפני שתפנה אל Dell בבקשה לסיוע טכני.

**OPERATING SYSTEM NOT FOUND (לא נמצאה מערכת הפעלה)** – התקן מחדש את הכונן הקשיח (עיין במדריך השירות באתר [support.dell.com](http://support.dell.com)). אם הבעיה נמשכת, פנה אל Dell (ראה "תוכנית האבחון של Dell" בעמוד 42).

**OPTIONAL ROM BAD CHECKSUM (שגיאת סכום ביקורת של ROM אופציונלי)** – אירע כשל ב-ROM האופציונלי. פנה אל Dell (ראה "תוכנית האבחון של Dell" בעמוד 42).

**DLL FILE WAS NOT FOUND (קובץ DLL נדרש לא נמצא)** – בתוכנית שאיתה מנסה לפתוח חסר קובץ חיוני. הסר את התוכנית ולאחר מכן התקן אותה מחדש.

*Windows XP*

1 לחץ על **Start** (התחל) ← **Control Panel** (לוח הבקרה) ← **Add or Remove Programs** (הוספה או הסרה של תוכניות) ← **Programs and Features** (תוכניות ותכונות).

2 בחר את התוכנית שברצונך להסיר.

3 לחץ על **Uninstall** (הסרת התקנה).

4 לקבלת הוראות התקנה, עיין בתיעוד התוכנית.

*Windows Vista*

1 לחץ על הלחצן **Start** (התחל) של Windows Vista ← **Control Panel** (לוח הבקרה) ← **Programs and Features** (תוכניות ותכונות).

2 בחר את התוכנית שברצונך להסיר.

3 לחץ על **Uninstall** (הסרת התקנה).

4 לקבלת הוראות התקנה, עיין בתיעוד התוכנית.

**SECTOR NOT FOUND (סקטור לא נמצא)** – מערכת ההפעלה אינה מצליחה לאתר סקטור מסוים בכונן הקשיח. ייתכן שבכונן הקשיח ישנו סקטור פגום או טבלת FAT שנפגמה.

הפעל את תוכנית השירות של Windows לבדיקת שגיאות, כדי לבדוק את מבנה הקבצים בכונן הקשיח. לקבלת הוראות, עיין בעזרה והתמיכה של Windows (לחץ על **Start** (התחל) ← **Help and Support** (עזרה ותמיכה)). אם ישנו מספר גדול של סקטורים פגומים, בצע גיבוי של הנתונים (במידת האפשר) ולאחר מכן פרמט מחדש את הכונן הקשיח.

**SEEK ERROR (שגיאת חיפוש)** – מערכת ההפעלה אינה מצליחה למצוא רצועה מסוימת על הכונן הקשיח.



**MEMORY ALLOCATION ERROR (שגיאה בהקצאת זיכרון)** – התוכנה שאתה מנסה להפעיל מתנגשת עם מערכת ההפעלה, עם תוכנית אחרת או עם תוכנית שירות. כבה את המחשב, המתן 30 שניות והפעל אותו מחדש. נסה להפעיל את התוכנית פעם נוספת. אם הודעת השגיאה ממשיכה להופיע, עיין בתיעוד התוכנה.

**MEMORY DATA LINE FAILURE AT ADDRESS, READ VALUE EXPECTING VALUE (כשל בקו נתוני הזיכרון בכתובת, קריאת ערך מצפה לערך)** – ייתכן שאחד ממודולי הזיכרון פגום או שלא הותקן כהלכה. התקן מחדש את מודולי הזיכרון, ואם יש צורך, החלף אותם. לקבלת מידע נוסף, עיין במדריך השירות באתר [support.dell.com](http://support.dell.com).

**MEMORY DOUBLE WORD LOGIC FAILURE AT ADDRESS, READ VALUE EXPECTING VALUE (כשל בלוגיקת מילה כפולה של הזיכרון בכתובת, קריאת ערך מצפה לערך)** – ייתכן שאחד ממודולי הזיכרון פגום או שלא הותקן כהלכה. התקן מחדש את מודולי הזיכרון, ואם יש צורך, החלף אותם. לקבלת מידע נוסף, עיין במדריך השירות באתר [support.dell.com](http://support.dell.com).

**MEMORY ODD/EVEN LOGIC FAILURE AT ADDRESS, READ VALUE EXPECTING VALUE (כשל בלוגיקת אי-זוגי/זוגי של הזיכרון בכתובת, קריאת ערך מצפה לערך)** – ייתכן שאחד ממודולי הזיכרון פגום או שלא הותקן כהלכה. התקן מחדש את מודולי הזיכרון, ואם יש צורך, החלף אותם. לקבלת מידע נוסף, עיין במדריך השירות באתר [support.dell.com](http://support.dell.com).

**MEMORY WRITE/READ FAILURE AT ADDRESS, READ VALUE EXPECTING VALUE (כשל כתיבה/קריאה של זיכרון בכתובת, קריאת ערך מצפה לערך)** – ייתכן שאחד ממודולי הזיכרון פגום או שלא הותקן כהלכה. התקן מחדש את מודולי הזיכרון, ואם יש צורך, החלף אותם. לקבלת מידע נוסף, עיין במדריך השירות באתר [support.dell.com](http://support.dell.com).

**No BOOT DEVICE AVAILABLE (לא נמצא התקן אתחול זמין)** – המחשב אינו מצליח למצוא את הכונן הקשיח. אם הכונן הקשיח הוא התקן האתחול, ודא שהכונן מותקן כהלכה ומחולק למחיצות כהתקן אתחול.

**No BOOT SECTOR ON HARD DRIVE (אין סקטור אתחול בכונן הקשיח)** – ייתכן שמערכת ההפעלה נפגמה. פנה אל Dell (ראה "פניה אל Dell" בעמוד 68).

**No TIMER TICK INTERRUPT (אין פסיקת סימון שעון)** – ייתכן שישנה תקלה באחד השבבים בלוח המערכת. הפעל את בדיקות הגדרת המערכת בתוכנית האבחון של Dell (ראה "תוכנית האבחון של Dell" בעמוד 42).

**Not enough memory or resources. Exit some programs and try again (אין די זיכרון או משאבים. סגור תוכניות אחדות ונסה שוב)** – תוכניות רבות מדי פתוחות במחשב. סגור את כל החלונות ופתח את התוכנית שבה ברצונך להשתמש.

**HARD-DISK DRIVE READ FAILURE (כשל בקריאת כונן קשיח)** – ייתכן שהכונן הקשיח פגום. כבה את המחשב, הסר את הכונן הקשיח (עיין במדריך השירות באתר [support.dell.com](http://support.dell.com)) ואתחל את המחשב מתקליטור. לאחר מכן, כבה את המחשב, התקן מחדש את הכונן הקשיח והפעל מחדש את המחשב. אם הבעיה נמשכת, נסה להשתמש בכונן אחר. הפעל את בדיקות הכונן הקשיח בתוכנית האבחון של Dell (ראה "תוכנית האבחון של Dell" בעמוד 42).

**INSERT BOOTABLE MEDIA (הכנס מדיה שניתן לאתחל ממנה)** – מערכת ההפעלה מנסה לאתחל ממדיה שלא ניתן לאתחל ממנה, כגון תקליטון או תקליטור. הכנס מדיה שניתן לאתחל ממנה.

**INVALID CONFIGURATION INFORMATION-PLEASE RUN SYSTEM SETUP PROGRAM (מידע תצורה לא חוקי - נא לפעיל את תוכנית הגדרת המערכת)** – פרטי תצורת המערכת אינם תואמים לתצורת החומרה. ההודעה עשויה להופיע לאחר התקנה של מודול זיכרון. תקן את האפשרויות המתאימות בתוכנית הגדרת המערכת. לקבלת מידע נוסף, עיין במדריך השירות באתר [support.dell.com](http://support.dell.com).

**KEYBOARD CLOCK LINE FAILURE (כשל בקו השעון של המקלדת)** – במקרה של מקלדת חיצונית, בדוק את חיבור הכבל. הפעל את בדיקת בקר המקלדת בתוכנית האבחון של Dell (ראה "תוכנית האבחון של Dell" בעמוד 42).

**KEYBOARD CONTROLLER FAILURE (כשל בבקר המקלדת)** – במקרה של מקלדת חיצונית, בדוק את חיבור הכבל. הפעל מחדש את המחשב והימנע מלגעת במקלדת או בעכבר במהלך תהליך האתחול. הפעל את בדיקת בקר המקלדת בתוכנית האבחון של Dell (ראה "תוכנית האבחון של Dell" בעמוד 42).

**KEYBOARD DATA LINE FAILURE (כשל בקו הנתונים של המקלדת)** – במקרה של מקלדת חיצונית, בדוק את חיבור הכבל. הפעל את בדיקת בקר המקלדת בתוכנית האבחון של Dell (ראה "תוכנית האבחון של Dell" בעמוד 42).

**KEYBOARD STUCK KEY FAILURE (כשל עקב מקש תקוע במקלדת)** – במקרה של מקלדת חיצונית או לוח מקשים חיצוני, בדוק את חיבור הכבל. הפעל מחדש את המחשב והימנע מלגעת במקלדת או במקשים במהלך תהליך האתחול. הפעל את בדיקת המקש התקוע בתוכנית האבחון של Dell (ראה "תוכנית האבחון של Dell" בעמוד 42).

**LICENSED CONTENT IS NOT ACCESSIBLE IN MEDIA DIRECT (תוכן מורשה אינו נגיש ב-MEDIA DIRECT)** – אין באפשרות Dell™ MediaDirect™ לאמת את מגבלות ניהול הזכויות הדיגיטלי (DRM) בקובץ, ולכן לא ניתן להפעיל את הקובץ.

**MEMORY ADDRESS LINE FAILURE AT ADDRESS, READ VALUE EXPECTING VALUE (כשל בקו כתובת הזיכרון בכתובת, קריאת ערך מצפה לערך)** – ייתכן שאחד ממודולי הזיכרון פגום או שלא הותקן כהלכה. התקן מחדש את מודולי הזיכרון, ואם יש צורך, החלף אותם. לקבלת מידע נוסף, עיין במדריך השירות באתר [support.dell.com](http://support.dell.com).

**ERROR READING PCMCIA CARD (שגיאה בקריאת כרטיס PCMCIA)** – המחשב אינו יכול לזהות את ה- ExpressCard. הכנס מחדש את הכרטיס או נסה להשתמש בכרטיס אחר. לקבלת מידע נוסף, עיין במדריך השירות באתר [support.dell.com](http://support.dell.com).

**EXTENDED MEMORY SIZE HAS CHANGED (גודל הזיכרון המורחב השתנה)** – כמות הזיכרון הרשומה בזיכרון לא נדיף (NVRAM) אינה תואמת את הזיכרון המותקן במחשב. הפעל מחדש את המחשב. אם השגיאה מופיעה שוב, פנה אל Dell (ראה "פניה אל Dell" בעמוד 68).

**THE FILE BEING COPIED IS TOO LARGE FOR THE DESTINATION DRIVE (הקובץ המועתק גדול מדי עבור כונן היעד)** – הקובץ שאתה מנסה להעתיק גדול מדי ואין די מקום עבורו בדיסק, או שהדיסק מלא. נסה להעתיק את הקובץ לדיסק אחר או השתמש בדיסק בעל קיבולת גבוהה יותר.

**A FILENAME CANNOT CONTAIN ANY OF THE FOLLOWING CHARACTERS (שם קובץ אינו יכול להכיל אף אחד מהתווים הבאים): \ / : \* ? < > |** – אין להשתמש בתווים אלה עבור שמות של קבצים.

**כשל בשער 20** – ייתכן שאחד ממודולי הזיכרון רופף. התקן מחדש את מודולי הזיכרון, ואם יש צורך, החלף אותם. לקבלת מידע נוסף, עיין במדריך השירות באתר [support.dell.com](http://support.dell.com).

**GENERAL FAILURE (כשל כללי)** – מערכת ההפעלה אינה יכולה לבצע את הפקודה. לאחר ההודעה מופיע בדרך כלל מידע ייחודי – לדוגמה, Printer out of paper (הנייר במדפסת אזל). נקוט בפעולה המתאימה.

**HARD-DISK DRIVE CONFIGURATION ERROR (שגיאת תצורה בכונן הקשיח)** – המחשב אינו יכול לזהות את סוג הכונן. כבה את המחשב, הסר את הכונן הקשיח (עיין במדריך השירות באתר [support.dell.com](http://support.dell.com)) ואתחל את המחשב מתקליטור. לאחר מכן, כבה את המחשב, התקן מחדש את הכונן הקשיח והפעל מחדש את המחשב. הפעל את בדיקות הכונן הקשיח בתוכנית האבחון של Dell (ראה "תוכנית האבחון של Dell" בעמוד 42).

**HARD-DISK DRIVE CONTROLLER FAILURE 0 (כשל בבקר הכונן הקשיח 0)** – הכונן הקשיח אינו מגיב לפקודות מהמחשב. כבה את המחשב, הסר את הכונן הקשיח (עיין במדריך השירות באתר [support.dell.com](http://support.dell.com)) ואתחל את המחשב מתקליטור. לאחר מכן, כבה את המחשב, התקן מחדש את הכונן הקשיח והפעל מחדש את המחשב. אם הבעיה נמשכת, נסה להשתמש בכונן אחר. הפעל את בדיקות הכונן הקשיח בתוכנית האבחון של Dell (ראה "תוכנית האבחון של Dell" בעמוד 42).

**HARD-DISK DRIVE FAILURE (כשל בכונן הקשיח)** – הכונן הקשיח אינו מגיב לפקודות מהמחשב. כבה את המחשב, הסר את הכונן הקשיח (עיין במדריך השירות באתר [support.dell.com](http://support.dell.com)) ואתחל את המחשב מתקליטור. לאחר מכן, כבה את המחשב, התקן מחדש את הכונן הקשיח והפעל מחדש את המחשב. אם הבעיה נמשכת, נסה להשתמש בכונן אחר. הפעל את בדיקות הכונן הקשיח בתוכנית האבחון של Dell (ראה "תוכנית האבחון של Dell" בעמוד 42).

קוד (צפופים קצרים חוזרים)	תיאור	הצעת תיקון
6	כשל בבדיקת BIOS של התצוגה.	פנה אל Dell.
7	כשל בבדיקת מטמון CPU	פנה אל Dell.

## הודעות שגיאה

**⚠ התראה: לפני שתתחיל לבצע הליך כלשהו בסעיף זה, פעל לפי הוראות הבטיחות המצורפות למחשב שברשותך.**

אם ההודעה אינה מופיעה ברשימה, עיין בתיעוד של מערכת ההפעלה או של התוכנית שפעלה בזמן הופעת ההודעה.

**AUXILIARY DEVICE FAILURE (כשל בהתקן עזר)** – ייתכן שאירעה תקלה במשטח המגע או בעכבר החיצוני. במקרה של עכבר חיצוני, בדוק את חיבור הכבל. אפשר את האפשרות **Pointing Device** (התקן הצבעה) בתוכנית הגדרת המערכת. לקבלת מידע נוסף, עיין במדריך השירות באתר [support.dell.com](http://support.dell.com). אם הבעיה נמשכת, פנה אל Dell (ראה "פניה אל Dell" בעמוד 68).

**BAD COMMAND OR FILE NAME (פקודה שגויה או שם קובץ שגוי)** – ודא שלא שגית באיות הפקודה, השתמשת ברווחים במקומות הנכונים והזנת את הנתיב הנכון.

**CACHE DISABLED DUE TO FAILURE (המטמון מנטרל עקב כשל)** – אירע כשל בזיכרון המטמון הראשי של המעבד. פנה אל Dell (ראה "פניה אל Dell" בעמוד 68).

**CD DRIVE CONTROLLER FAILURE (כשל בבקר כונן התקליטורים)** – כונן התקליטורים אינו מגיב לפקודות מהמחשב.

**DATA ERROR (שגיאת נתונים)** – הכונן הקשיח אינו יכול לקרוא את הנתונים.

**DECREASING AVAILABLE MEMORY (ירידה בזיכרון הזמין)** – ייתכן שמודול זיכרון אחד או יותר פגום או מותקן שלא כהלכה. התקן מחדש את מודולי הזיכרון, ואם יש צורך, החלף אותם. לקבלת מידע נוסף, עיין במדריך השירות באתר [support.dell.com](http://support.dell.com).

**Disk C: FAILED INITIALIZATION (אתחול כונן C נכשל)** – אתחול הכונן הקשיח נכשל. הפעל את בדיקות הכונן הקשיח בתוכנית האבחון של Dell (ראה "תוכנית האבחון של Dell" בעמוד 42).

**DRIVE NOT READY (כונן לא מוכן)** – המשך הפעולה מחייב התקנה של כונן קשיח בתא. התקן כונן קשיח בתא הכונן הקשיח. לקבלת מידע נוסף, עיין במדריך השירות באתר [support.dell.com](http://support.dell.com).

אם המחשב מצפצף במהלך האתחול:

**1** רשום את קוד הצפוף.

**2** הפעל את תוכנית האבחון של Dell כדי לזהות גורם חמור יותר (ראה "תוכנית האבחון של Dell" בעמוד 42).

קוד (צפופים קצרים חוזרים)	תיאור	הצעת תיקון
<b>1</b>	כשל בסכום ביקורת (checksum) של BIOS. תקלה אפשרית בלוח אם.	פנה אל Dell.
<b>2</b>	לא זוהו מודולי זיכרון	<b>1</b> אם מותקנים שני מודולי זיכרון או יותר, הסר את המודולים, התקן מחדש מודול אחד (עיין במדריך השירות באתר <a href="http://support.dell.com">support.dell.com</a> ) ולאחר מכן הפעל מחדש את המחשב. אם המחשב עולה בצורה תקינה, התקן שוב מודול נוסף. המשך עד לזיהוי מודול פגום, או עד להתקנת כל המודולים ללא שגיאה. <b>2</b> אם זמין, התקן במחשב זיכרון תקין מאותו סוג (עיין במדריך השירות באתר <a href="http://support.dell.com">support.dell.com</a> ).
<b>3</b>	כשל אפשרי בלוח מערכת	<b>3</b> אם הבעיה נמשכת, פנה אל Dell.
<b>4</b>	כשל קריאה/כתיבה ב-RAM	<b>1</b> ודא שאין דרישות מיוחדות למיקום מודול/מחבר הזיכרון (עיין במדריך השירות באתר <a href="http://support.dell.com">support.dell.com</a> ) <b>2</b> ודא שמודולי הזיכרון המותקנים תואמים למחשב (עיין במדריך השירות באתר <a href="http://support.dell.com">support.dell.com</a> ) <b>3</b> אם הבעיה נמשכת, פנה אל Dell.
<b>5</b>	כשל בשעון זמן אמת. תקלה אפשרית בסוללה או בלוח אם.	<b>1</b> החלף את הסוללה (עיין במדריך השירות באתר <a href="http://support.dell.com">support.dell.com</a> ) <b>2</b> אם הבעיה נמשכת, פנה אל Dell.

# 4

## פתרון בעיות

**⚠ התראה:** כדי למנוע סכנת התחשמלות, חתך עקב תנועת להבי מאורר או פציעה אחרת, נתק תמיד את המחשב משקע החשמל לפני פתיחת המכסה.

**⚠ התראה:** לפני שתתחיל לבצע הליך כלשהו בסעיף זה, פעל לפי הוראות הבטיחות המצורפות למחשב שברשותך.

## כלים

### נוריות הפעלה

נורית לחצן ההפעלה עם שני הצבעים, הממוקמת בחזית המחשב, מאירה ומהבהבת או נותרת קבועה כדי לציין מצבים שונים:

- אם נורית ההפעלה כבויה, המחשב כבוי או אינו מקבל חשמל.
- אם צבע נורית ההפעלה כחול קבוע והמחשב אינו מגיב, ודא שהתצוגה מחוברת ומופעלת.
- אם נורית ההפעלה מהבהבת בכחול, המחשב נמצא במצב המתנה. הקש על מקש כלשהו בלוח המקשים, הזז את העכבר או לחץ על לחצן ההפעלה, כדי לחזור לפעולה רגילה. אם נורית ההפעלה מהבהבת בכתום, המחשב מקבל אספקת חשמל, אך ייתכן שישנו התקן, כגון מודול זיכרון או כרטיס גרפי, שאינו פועל כהלכה או שמותקן בצורה שגויה.
- אם צבע נורית ההפעלה כתום קבוע, ייתכן שישנה בעיה בחשמל או תקלה בהתקן פנימי.

### קודי צפוף

המחשב עשוי להשמיע סדרה של צפצופים במהלך האתחול, אם הצג אינו יכול להציג שגיאות או בעיות. סדרת צפצופים זו, הנקראת קוד צפוף, מזהה בעיה. קוד צפוף אפשרי אחד מורכב משלושה צפצופים קצרים חוזרים. קוד צפוף זה מציין שבמחשב ישנה תקלה אפשרית בלוח האם.



---

**סביבתי (המשך)**

---

מידת תנודה מרבית (תוך שימוש  
בספקטרום תנודות אקראי המדמה סביבת  
משתמש):

0.66 GRMS הפעלה

1.3 GRMS אחסון

מידת זעזועים מרבית (נמדדת כאשר  
הכונן הקשיח נמצא במצב פעולה ועם  
פעימת חצי סינוס של 2 אלפיות השנייה  
לפעולה. נמדדת גם כאשר הכונן הקשיח  
נמצא במצב חניית ראש ועם פעימת חצי  
סינוס של 2 אלפיות השנייה לאחסון):

142 G הפעלה

163 G אחסון

---

**מצלמה (אופציונלי)**

---

1.3 mega-pixel רזולוציית סטילס



---

**פיזי (המשך)**

---

רוחב	Vostro 1310
	• 317 מ"מ (12.480 אינץ')
	Vostro 1510
	• 357 מ"מ (14.055 אינץ')
	Vostro 1710
	• 393 מ"מ (15.472 אינץ')
עומק	Vostro 1310
	• 243.2 מ"מ (9.575 אינץ')
	Vostro 1510
	• 258 מ"מ (10.157 אינץ')
	Vostro 1710
	• 286 מ"מ (11.26 אינץ')
משקל	Vostro 1310
	• 2.1 ק"ג לכל הפחות עם סוללת 4 תאים
	Vostro 1510
	• 2.8 ק"ג לכל הפחות עם סוללת 6 תאים
	Vostro 1710
	• 3.41 ק"ג לכל הפחות עם סוללת 8 תאים

---

**סביבתי**

---

טווח טמפרטורות:	
הפעלה	0° עד 35° צ' (32° עד 95° פ')
אחסון	-40° עד 65° צ' (-40° עד 149° פ')
לחות יחסית (מרבית):	
הפעלה	10% עד 90% (ללא התעבות)
אחסון	5% עד 95% (ללא התעבות)

---

**מתאם זרם חילופין (המשך)**

---

זרם יציאה (65 וואט)	4.34 אמפר (לכל היותר בפעימה של 4 שניות)
	3.34 אמפר (רציף)
זרם יציאה (90 וואט)	5.62 אמפר (לכל היותר בפעימה של 4 שניות)
	4.62 אמפר (רציף)

**הערה:** במחשב Vostro 1710 עם תצורת וידיאו נפרדת, עליך להשתמש במתאם זרם החילופין של 90 וואט המצורף למחשב. שימוש במתאם זרם חילופין שגוי ימנע ביצועים מיטביים של המערכת ויגרום להצגה של אזהרת BIOS.

מתח יציאה נקוב 19.5 וולט ז"י (65 וואט ו- 90 וואט)  
ממדים (65 וואט):

גובה	27.8–28.6 מ"מ (1.10–1.12 אינץ')
רוחב	57.9 מ"מ (2.28 אינץ')
עומק	137.2 מ"מ (5.40 אינץ')

ממדים (90 וואט):

גובה	33.8–34.6 מ"מ (1.34–1.36 אינץ')
רוחב	60.9 מ"מ (2.39 אינץ')
עומק	153.4 מ"מ (6.04 אינץ')

משקל (כולל כבלים) 0.46 ק"ג  
טווח טמפרטורות 0° עד 35° צ' (32° עד 95° פ')

---

**פיזי**

גובה	Vostro 1310:
	• 23.8–37.2 מ"מ (0.937–1.465 אינץ')
	Vostro 1510:
	• 26.2–38 מ"מ (1.031–1.496 אינץ')
	Vostro 1710:
	• 29–40.5 מ"מ (1.142–1.594 אינץ')

---

**סוללה (המשך)**

---

ממדים:

עומק

4 תאים, 6 תאים ו- 8 תאים:

• 50.3 מ"מ (1.980 אינץ')

9 תאים:

• 72 מ"מ (2.835 אינץ')

Vostro 1310:

גובה

• 4 תאים ו- 6 תאים: 19.9 מ"מ (0.783 אינץ')

• 9 תאים: 20.7 מ"מ (0.815 אינץ')

Vostro 1510:

• 6 תאים: 19.9 מ"מ (0.783 אינץ')

• 9 תאים: 20.7 מ"מ (0.815 אינץ')

Vostro 1710

• 6 תאים ו- 8 תאים: 20.2 מ"מ (0.795 אינץ')

Vostro 1310 ו- Vostro 1510:

רוחב

• 4 תאים ו- 6 תאים: 205 מ"מ (8.071 אינץ')

• 9 תאים: 221.9 מ"מ (8.736 אינץ')

Vostro 1710

• 6 תאים ו- 8 תאים: 271 מ"מ (10.67 אינץ')

14.8 וולט (4 תאים)

מתח

11.1 וולט (6 תאים ו- 9 תאים)

משך פעולה

משך הפעולה של הסוללה משתנה בהתאם לתנאי ההפעלה ועלול להצטמצם מאוד בתאים של צריכת חשמל מוגברת (ראה "בעיות חשמל" בעמוד 45).

---

**מתאם זרם חילופין**

---

264–90 וולט ז"ח (65 וואט ו- 90 וואט)

מתח כניסה

1.5 אמפר (65 וואט ו- 90 וואט)

זרם כניסה (מרבי)

63–47 הרץ (65 וואט ו- 90 וואט)

תדר כניסה

<b>משטח מגע</b>	
240 cpi	רזולוציית מיקום X/Y (מצב טבלת גרפיקה) גודל:
:Vostro 1310	רוחב
• 63 מ"מ (2.480 אינץ')	
:Vostro 1510/1710	
• 73.7 מ"מ (2.902 אינץ')	
:Vostro 1310	גובה
• 37 מ"מ (1.457 אינץ')	
:Vostro 1510/1710	
• 43.1 מ"מ (1.697 אינץ')	

<b>סוללה</b>	
:Vostro 1310	סוג
• סוללת ליתיום-יון "חכמה" של 4 תאים	
• ליתיום-יון "חכמה" של 6 תאים או ליתיום-פולימר "חכמה" של 6 תאים	
• סוללת ליתיום-יון "חכמה" של 9 תאים	
:Vostro 1510	
• ליתיום-יון "חכמה" של 6 תאים או ליתיום-פולימר "חכמה" של 6 תאים	
• סוללת ליתיום-יון "חכמה" של 9 תאים	
:Vostro 1710	
• סוללת ליתיום-יון "חכמה" של 6 תאים	
• סוללת ליתיום-יון "חכמה" של 8 תאים	

---

**תצוגה (המשך)**

---

(Vostro 1510/1710) 1440 x 900	TrueLife עם WXGA+
(Vostro 1510) 1680 x 1050	TrueLife עם WSXGA
(Vostro 1510/1710) 1920 x 1200	TrueLife עם WUXGA
60 Hz	קצב רענון
$\times 0$ (סגור) עד $160^\circ$	זווית הפעלה
$\pm 40^\circ$ (WXGA)	זווית צפייה אופקית
$\pm 40^\circ$ (TrueLife עם WXGA)	
ניתן לשלוט במידת הבהירות באמצעות קיצורי מקשים.	פקדים

---

**מקלדת**

---

Vostro 1310 ו-Vostro 1510:	מספר מקשים
• 84 (ארה"ב/קנדה); 85 (אירופה); 88 (יפן)	
Vostro 1710:	
• 105 (ארה"ב/סין); 106 (אירופה/ברזיל); 109 (יפן)	
QWERTY/AZERTY/Kanji	פריסה
	גודל:
גודל מלא	סטנדרטי
Vostro 1310 ו-Vostro 1510:	מרבי
• 283.1 מ"מ x 118.9 מ"מ x 5.2 מ"מ (11.146 x 4.681 x 0.205 אינץ')	
Vostro 1710:	
• 359.4 מ"מ x 118.9 מ"מ x 5.2 מ"מ (14.15 x 4.681 x 0.205 אינץ')	

## תצוגה

- WXGA נגד בוהק (Vostro 1310/1510) סוג (מטריצה פעילה TFT)
- WXGA TrueLife (Vostro 1310)
- WXGA+ נגד בוהק (Vostro 1510/1710)
- WXGA+ TrueLife (Vostro 1510)
- WUXGA TrueLife (Vostro 1510/1710)

### ממדים:

#### גובה

:Vostro 1310

- 178.8 מ"מ (7.03 אינץ')

:Vostro 1510

- 208.9 מ"מ (8.224 אינץ')

:Vostro 1710

- 245.0 מ"מ (9.64 אינץ')

#### רוחב

:Vostro 1310

- 286 מ"מ (11.26 אינץ')

:Vostro 1510

- 333.1 מ"מ (13.114 אינץ')

:Vostro 1710

- 383.0 מ"מ (15.0 אינץ')

#### אלכסון

:Vostro 1310

- 339.5 מ"מ (13.366 אינץ')

:Vostro 1510

- 393.2 מ"מ (15.48 אינץ')

:Vostro 1710

- 431.71 מ"מ (17.0 אינץ')

### רזולוציות מרביות:

(Vostro 1310/1510) 1280 x 800

WXGA

(Vostro 1510/1710) 1280 x 800

WXGA נגד בוהק

(Vostro 1310/1510) 1280 x 800

WXGA עם TrueLife

(Vostro 1510/1710) 1440 x 900

WXGA+ נגד בוהק

**הערה:** שדרוגים אופציונליים לבקרי וידאו זמינים עבור המחשב, בהתאם לזמינות בזמן הרכישה.

סוג וידאו	Vostro 1310/1510/1710 משולב:
	<ul style="list-style-type: none"> <li>• משולב בלוח המערכת</li> <li>• כרטיס מסך נפרד</li> </ul>
בקרי וידאו	Vostro 1310/1510 נפרד:
	<ul style="list-style-type: none"> <li>• 64 bit ,NVIDIA GeForce 8400M GS</li> </ul>
	Vostro 1710 נפרד:
	<ul style="list-style-type: none"> <li>• 128 bit ,NVIDIA GeForce 8600M GS</li> </ul>
זיכרון מסך	Vostro 1310/1510/1710 משולב:
	<ul style="list-style-type: none"> <li>• עד 256 MB של זיכרון משותף</li> </ul>
	Vostro 1310 נפרד:
	<ul style="list-style-type: none"> <li>• 128 MB</li> </ul>
	Vostro 1510 נפרד:
	<ul style="list-style-type: none"> <li>• 256 MB</li> </ul>
	Vostro 1710 נפרד:
	<ul style="list-style-type: none"> <li>• 256 MB</li> </ul>
ממשק LCD	LVDS

שמע

סוג שמע	(HDA) High-Definition Audio
codec שמע	Realtek ALC268
המרת סטריאו	24-bit (אנלוגי-לדיגיטלי ודיגיטלי-לאנלוגי)
ממשקים:	
פנימי	Azalia
חיצוני	מחבר מיקרופון, מחבר אוזניות/רמקולים סטריאו
רמקול	Vostro 1310:
	<ul style="list-style-type: none"> <li>• רמקול אחד של 4 אוהם</li> </ul>
	Vostro 1510/1710:
	<ul style="list-style-type: none"> <li>• שני רמקולים של 4 אוהם</li> </ul>
מגבר רמקול פנימי	2 וואט
בקרי עוצמה	תפריטי תוכניות, פקדי מדיה

<b>יציאות ומחברים</b>	
מחבר מיקרופון, מחבר אוזניות/רמקולים סטריאופוניים	שמע
מחבר 4 פינים :Vostro 1310/1510/1710	IEEE 1394a
<ul style="list-style-type: none"> <li>• חריץ Mini-Card אחד</li> <li>• חריץ Mini-Card ייעודי אחד עבור WLAN</li> <li>• כרטיס בת אחד מבוסס USB עם טכנולוגיית אלהוט® Bluetooth (Dell™ Wireless 360)</li> </ul>	תמיכת Mini-Card (חריצי הרחבה פנימיים)
<ul style="list-style-type: none"> <li>• יציאת RJ-45</li> <li>• :Vostro 1310.1510</li> <li>• ארבע יציאות USB</li> <li>• :Vostro 1710</li> <li>• שש יציאות USB</li> </ul>	מתאם רשת USB
מחבר וידאו VGA 15 פינים	וידאו
<b>תקשורת</b>	
תמיכה במודם USB היצוני :Vostro 1310/1510/1710	מודם מתאם רשת
<ul style="list-style-type: none"> <li>• Ethernet LAN 10/100/1000 בלוח המערכת</li> <li>• תמיכה פנימית עבור PCI-e Mini-Card WLAN וכרטיס עם טכנולוגיית אלהוט Bluetooth V2.0</li> </ul>	אלהוט



<b>ExpressCard (המשך)</b>	
<ul style="list-style-type: none"> <li>• חריץ ExpressCard 54 מ"מ (תומך בממשקים מבוססי USB ו-PCIe)</li> </ul>	מחבר ExpressCard
ExpressCard/54 (54 מ"מ) (2.126 אינץ')	כרטיסים נתמכים
54 מ"מ (2.126 אינץ')	גודל מחבר ExpressCard
<b>קורא כרטיסי זיכרון 8 ב- 1</b>	
O2MICRO OZ129	בקר כרטיס זיכרון 8 ב- 1
מחבר כרטיס משולב 8 ב- 1	מחבר כרטיס זיכרון 8 ב- 1
<ul style="list-style-type: none"> <li>• (SD) Secure Digital</li> <li>• SDIO</li> <li>• (MMC) MultiMediaCard</li> <li>• Memory Stick</li> <li>• Memory Stick Pro</li> <li>• כרטיס xD-Picture</li> <li>• Hi Speed-SD</li> <li>• Hi Density-SD</li> </ul>	כרטיסים נתמכים
<b>זיכרון</b>	
2 חריצי DIMM	מחבר מודול זיכרון
2 GB או 1 GB ,512 MB	קיבולת מודול זיכרון
DDR2 667 MHz	סוג זיכרון
512 MB	זיכרון מינימלי
4 GB	כמות זיכרון מרבית
<b>הערה:</b> כדי לנצל את קיבולת רוחב הפס הדו-ערוצית, יש לאכלס את שני חריצי הזיכרון.	
<b>הערה:</b> הזיכרון הזמין שמוצג אינו משקף את סך כל הזיכרון המרבי שמותקן, מכיוון שחלק מהזיכרון נשמר לקובצי מערכת.	

# 3

## מפרט

**הערה:** ההצעות עשויות להשתנות מאזור לאזור. לקבלת מידע נוסף בנוגע לתצורת המחשב, לחץ על **Start** (התחל) ← **Help and Support** (עזרה ותמיכה) ולאחר מכן בחר באפשרות להציג מידע אודות המחשב שברשותך.

מעבד	
Dell™ Vostro™ 1310/1510/1710	סוג מעבד
• Intel® Core™2 Duo (1.4–2.6 GHz)	
• Intel® Celeron® (1.8–2.0 GHz)	
Vostro 1310/1510/1710	מטמון L2
• 6 MB או 4 MB, 3 MB, 2 MB (Intel Core 2 Duo)	
• (Intel Celeron) 1 MB	
Vostro 1310/1510/1710	תדר אפיק צד קדמי
• 800 MHz או 533 MHz	
מידע מערכת	
Vostro 1310/1510/1710	ערכת שבבים
• ערכת שבבים Intel GM965 Express עבור גרפיקה משולבת	
64 bit	רוחב אפיק נתונים
Vostro 1310/1510/1710	רוחב אפיק DRAM
• אפיק דו-ערוצי של 64-bit	
32 bit	רוחב אפיק של כתובת מיקרו-מעבד
1 MB	Flash EPROM
ExpressCard	
<b>הערה:</b> חריץ ה- ExpressCard מיועד לכרטיסי ExpressCard בלבד. הוא אינו תומך בכרטיסי PC.	
משובל	בקר ExpressCard

6 במסך **What do you want to transfer?** (מה ברצונך להעביר?), בחר את הפריטים שברצונך להעביר ולחץ על **Next** (הבא).

לאחר העתקת המידע, יוצג המסך **Completing the Collection Phase** (משלים את שלב האיסוף).

7 לחץ על **Finish** (סיום).

להעברת נתונים אל המחשב החדש:

1 במסך **Now go to your old computer** (כעת עבור אל המחשב הישן שלך) במחשב החדש, לחץ על **Next** (הבא).

2 במסך **Where are the files and settings?** (היכן נמצאים הקבצים וההגדרות?), בחר את השיטה שבה ברצונך להעביר את הקבצים וההגדרות ולחץ על **Next** (הבא). בצע את ההוראות המופיעות על המסך.

האשף קורא את הקבצים וההגדרות שנאספו ומחיל אותם על המחשב החדש. לאחר החלת כל ההגדרות והקבצים, מוצג המסך **Finished** (סיום).

3 לחץ על **Finished** (סיום) והפעל מחדש את המחשב החדש.

 **הערה:** לקבלת מידע נוסף אודות הליך זה, חפש באתר [support.dell.com](http://support.dell.com) את המסמך **What Are The Different Methods To Transfer #154781 Files From My Old Computer To My New Dell™ Computer Using the Microsoft® Windows® XP Operating System?** (מהן השיטות להעברת קבצים מהמחשב הישן למחשב Dell החדש שלי באמצעות מערכת ההפעלה Microsoft Windows XP?).

 **הערה:** הגישה למסמכים ב-Dell™ Knowledge Base עשויה שלא להיות זמינה בארצות מסוימות.

## Microsoft Windows Vista®

1 לחץ על לחצן **Start** (התחל) של  Windows Vista, ולאחר מכן לחץ על **Transfer files and settings** (העברת קבצים והגדרות) **Start** ← **Windows Easy Transfer** (הפעל את ההעברה הקלה של Windows).

2 בתיבת הדו-שיח **User Account Control** (בקרת חשבון משתמש), לחץ על **Continue** (המשך).

3 לחץ על **Start a new transfer** (התחל העברה חדשה) או על **Continue a transfer in progress** (המשך העברה שהותחלה).

בצע את ההוראות המוצגות על המסך על-ידי האשף **Windows Easy Transfer**.

## הפעלת ה- Files and Settings Transfer Wizard ללא המדיה Operating System

להפעלת Files and Settings Transfer Wizard ללא המדיה *Operating System* (מערכת הפעלה), עליך ליצור תקליטור אשף שיאפשר ליצור קובץ תמונת גיבוי על מדיה נשלפת.

כדי ליצור תקליטור אשף, השתמש במחשב החדש עם Windows XP ובצע את השלבים הבאים:

- 1 פתח את Files and Settings Transfer Wizard (אשף העברת הקבצים וההגדרות): לחץ על **Start** (התחל) ← **All Programs** (כל התוכניות) ← **Accessories** (עזרים) ← **System Tools** (כלי מערכת) ← **Files and Settings Transfer Wizard** (אשף העברת קבצים והגדרות).
- 2 כאשר מופיע מסך הפתיחה של **Files and Settings Transfer Wizard**, לחץ על **Next** (הבא).
- 3 במסך **Which computer is this?** (איזה מחשב זה?), לחץ על **New Computer** (מחשב חדש) ← **Next** (הבא).
- 4 במסך **Do you have a Windows XP CD?** (האם יש ברשותך תקליטור של Windows XP?), לחץ על **I want to create a Wizard Disk in the following drive** (ברצוני ליצור דיסק אשף בכונן הבא) ← **Next** (הבא).
- 5 הכנס את המדיה הנשלפת, כגון תקליטור לצריבה, ולחץ על **OK** (אישור).
- 6 בסיום יצירת התקליטור ועם הצגת ההודעה *Now go to your old computer* (כעת עבור אל המחשב הישן שלך), אל תלחץ על **Next** (הבא).
- 7 עבור אל המחשב הישן.  
להעקת נתונים מהמחשב הישן:
- 1 במחשב הישן, הכנס את תקליטור האשף ולאחר מכן לחץ על **Start** (התחל) ← **Run** (הפעלה).
- 2 בשדה **Open** (פתח) בחלון **Run** (הפעלה), מצא את הנתיב אל **fastwiz** (במדיה הנשלפת המתאימה) ולחץ על **OK** (אישור).
- 3 במסך הפתיחה של **Files and Settings Transfer Wizard**, לחץ על **Next** (הבא).
- 4 במסך **Which computer is this?** (איזה מחשב זה?), לחץ על **Old Computer** (מחשב ישן) ← **Next** (הבא).
- 5 במסך **Select a transfer method** (בחר שיטת העברה), לחץ על שיטת ההעברה הרצויה.

2 כאשר מופיע מסך הפתיחה של **Files and Settings Transfer Wizard**, לחץ על **Next** (הבא).

3 במסך **Which computer is this?** (איזה מחשב זה?), לחץ על **New Computer** (מחשב חדש) ← **Next** (הבא).

4 במסך **Do you have a Windows XP CD?** (האם יש ברשותך תקליטור של **Window XP**?), לחץ על **I will use the wizard from the Windows XP CD** (אני אשתמש באשף מתוך תקליטור Windows XP) ← **Next** (הבא).

5 כאשר מוצג המסך **Now go to your old computer** (כעת עבור אל המחשב הישן שלך), עבור אל המחשב הישן המשמש כמקור להעברת הקבצים. אל תלחץ על **Next** (הבא) בשלב זה.

להעתקת נתונים מהמחשב הישן:

1 במחשב הישן הכנס את המדיה **Operating System** (מערכת הפעלה) של **Windows XP**.

2 במסך **Welcome to Microsoft Windows XP** (ברוכים הבאים ל-Microsoft Windows XP), לחץ על **Perform additional tasks** (בצע משימות נוספות).

3 תחת **What do you want to do?** (מה ברצונך לעשות?), לחץ על **Transfer files and settings** (העברת קבצים והגדרות) ← **Next** (הבא).

4 במסך **Which computer is this?** (איזה מחשב זה?), לחץ על **Old Computer** (מחשב ישן) ← **Next** (הבא).

5 במסך **Select a transfer method** (בחר שיטת העברה), לחץ על שיטת ההעברה הרצויה.

6 במסך **What do you want to transfer?** (מה ברצונך להעביר?), בחר את הפריטים שברצונך להעביר ולחץ על **Next** (הבא).

לאחר העתקת המידע, יוצג המסך **Completing the Collection Phase** (משלים את שלב האיסוף).

7 לחץ על **Finish** (סיום).

להעברת נתונים אל המחשב החדש:

1 במסך **Now go to your old computer** (כעת עבור אל המחשב הישן שלך), במחשב החדש, לחץ על **Next** (הבא).

2 במסך **Where are the files and settings?** (היכן נמצאים הקבצים וההגדרות?), בחר את השיטה שבה ברצונך להעביר את הקבצים וההגדרות ולחץ על **Next** (הבא). האשף קורא את הקבצים וההגדרות שנאספו ומחיל אותם על המחשב החדש. לאחר החלת כל ההגדרות והקבצים, מוצג המסך **Finished** (סיום).

3 לחץ על **Finished** (סיום) והפעל מחדש את המחשב החדש.

4 בחלון **Connect to the Internet** (התחבר לאינטרנט), לחץ על **Broadband** (פס רחב) או על **Dial-up** (חיוג), בהתאם לאופן שבו ברצונך להתחבר:

- בחר **Broadband** (פס רחב) אם תשתמש במודם DSL, לוויין, טלוויזיה בכבלים או חיבור בטכנולוגיית אלהוט Bluetooth.
- בחר **Dial-up** (חיוג) אם תשתמש במודם חיוג או ISDN.

 **הערה:** אם אינך יודע איזה סוג חיבור לבחור, לחץ על **Help me choose** (עזור לי לבחור) או פנה אל ספק שירות האינטרנט.

5 בצע את ההוראות על המסך והשתמש בפרטי ההגדרות שסיפק לך ספק השירות כדי להשלים את ההגדרה.

## העברת מידע למחשב חדש

### מערכת ההפעלה **Microsoft® Windows® XP**

מערכת Windows XP מספקת את ה- Files and Settings Transfer Wizard (אשף העברת הקבצים וההגדרות) להעברת נתונים ממחשב מקור למחשב חדש.

באפשרותך להעביר את הנתונים למחשב החדש דרך רשת או חיבור טורי, או באפשרותך לשמור אותם בהתקן אחסון נשלף, כגון תקליטור לצריבה, לשם העברה אל המחשב החדש.

 **הערה:** באפשרותך להעביר מידע ממחשב ישן אל מחשב חדש על-ידי חיבור ישיר של כבל טורי בין יציאות הקלט/פלט (I/O) של שני המחשבים.

לקבלת הוראות לגבי הגדרת חיבור כבל ישיר בין שני מחשבים, עיין במאמר מספר 305621 ב- Microsoft Knowledge Base שותרו *How to Set Up a Direct Cable Connection Between Two Computers in Windows XP* (כיצד להגדיר חיבור כבל ישיר בין שני מחשבים ב- Windows XP). ייתכן שמידע זה לא יהיה זמין בארצות מסוימות.

להעברת מידע אל מחשב חדש, עליך להפעיל את ה- Files and Settings Transfer Wizard (אשף העברת הקבצים וההגדרות).

### הפעלת ה- **Files and Settings Transfer Wizard** עם המדיה **Operating System**

 **הערה:** הליך זה מחייב שימוש בתקליטור *Operating System* (מערכת הפעלה). מדיה זו אופציונלית ועשויה שלא להיות מצורפת למחשבים מסוימים.

להכנת מחשב חדש להעברת הקבצים:

- 1 פתח את Files and Settings Transfer Wizard (אשף העברת הקבצים וההגדרות): לחץ על **Start** (התחל) ← **All Programs** (כל התוכניות) ← **Accessories** (עזרים) ← **System Tools** (כלי מערכת) ← **Files and Settings Transfer Wizard** (אשף העברת קבצים והגדרות).

**הערה:** אם אינך מצליח להתחבר לאינטרנט, עיין במדריך הטכנולוגיה של Dell. אם בעבר התחברת לאינטרנט בהצלחה, ייתכן שיש בעיה אצל ספק השירות. פנה אל ספק השירות כדי לבדוק את מצב השירות, או נסה להתחבר שוב במועד מאוחר יותר.

**הערה:** הכן את המידע מספק השירות בהישג יד. אם אין לך ספק שירות, הסתייע באשף **Connect to the Internet** (התחבר לאינטרנט).

## מערכת ההפעלה Microsoft® Windows® XP

- 1 שמור וסגור את כל הקבצים הפתוחים וצא מכל התוכניות הפתוחות.
- 2 לחץ על **Start** (התחל) **← Internet Explorer** **← Connect to the Internet** (צור התקשרות לאינטרנט).
- 3 בחלון הבא, לחץ על האפשרות המתאימה:
  - אם אין לך ספק שירות, לחץ על **Choose from a list of Internet service providers (ISPs)** (בחר מתוך רשימה של ספקי שירותי אינטרנט).
  - אם קיבלת כבר את פרטי ההגדרות מספק השירות, אך לא קיבלת תקליטור התקנה, לחץ על **Set up my connection manually** (הגדר את ההתקשרות שלי באופן ידני).
  - אם ברשותך תקליטור התקנה, לחץ על **Use the CD I got from an ISP** (השתמש בתקליטור שקיבלתי מספק שירותי אינטרנט).
- 4 לחץ על **Next** (הבא).

אם בחרת באפשרות **Set up my connection manually** (הגדר את ההתקשרות שלי באופן ידני) בסעיף "ז' שלב 3, המשך אל "ז' שלב 5. אחרת, בצע את ההוראות המופיעות על המסך כדי להשלים את תהליך ההגדרה.

**הערה:** אם אינך יודע איזה סוג חיבור לבחור, פנה אל ספק שירות האינטרנט.

- 5 לחץ על האפשרות המתאימה תחת **How do you want to connect to the Internet?** (כיצד ברצונך להתחבר לאינטרנט?) ולאחר מכן לחץ על **Next** (הבא).
- 6 השתמש בפרטי ההגדרות שסיפק לך ספק השירות כדי להשלים את ההגדרה.

## Microsoft Windows Vista®

- 1 שמור וסגור את כל הקבצים הפתוחים וצא מכל התוכניות הפתוחות.
- 2 לחץ על הלחצן **Start** (התחל) של Windows Vista **← Control Panel** (לוח הבקרה).
- 3 תחת **Network and Internet** (רשת ואינטרנט), לחץ על **Connect to the Internet** (התחבר לאינטרנט).

6 התחבר לאינטרנט, אם ישים. לקבלת מידע נוסף, ראה "התחברות לאינטרנט" בעמוד 17.

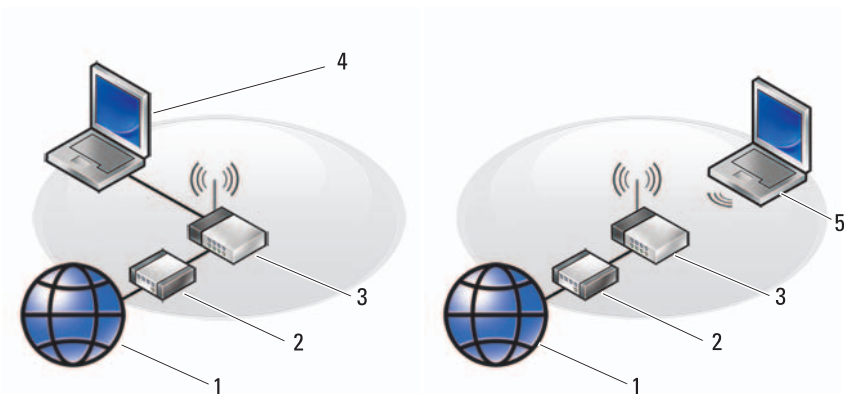

- |   |                               |
|---|-------------------------------|
| 1 | שירותי אינטרנט                |
| 2 | מודם כבלים או DSL             |
| 3 | נתב אלחוטי                    |
| 4 | מחשב נייד עם מתאם רשת         |
| 5 | מחשב נייד עם כרטיס רשת אלחוטי |

## התחברות לאינטרנט

כדי להתחבר לאינטרנט, תזדקק למודם או לחיבור רשת ולספק שירות אינטרנט (ISP). אם אתה משתמש בהתקשרות בחיוב, חבר קו טלפון למחבר המודם במחשב ולמחבר הטלפון בקיר, לפני הגדרת החיבור לאינטרנט. אם אתה משתמש בחיבור מודם DSL או כבלים/לווין, פנה לספק השירות או לחברת הסלולר לקבלת הוראות התקנה.

### הגדרת חיבור האינטרנט

כדי להגדיר חיבור אינטרנט עם קיצור שולחן עבודה שניתן לך על-ידי ספק השירות:

- 1 שמור וסגור את כל הקבצים הפתוחים וצא מכל התוכניות הפתוחות.
  - 2 לחץ פעמיים על סמל ספק השירות בשולחן העבודה של Microsoft® Windows®.
  - 3 בצע את ההוראות המופיעות על המסך כדי להשלים את תהליך ההגדרה.
- אם אין סמל ספק שירות על שולחן העבודה, או אם ברצונך להגדיר חיבור אינטרנט עם ספק שירות אחר, בצע את השלבים בסעיף המתאים להלן.



3 חבר התקני USB, כגון עכבר או מקלדת, אם ישים.

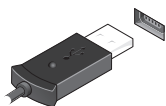

4 חבר התקני IEEE 1394, כגון נגן DVD, אם ישים.

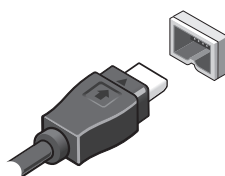

5 פתח את צג המחשב ולחץ על לחצן ההפעלה כדי להפעיל את המחשב.

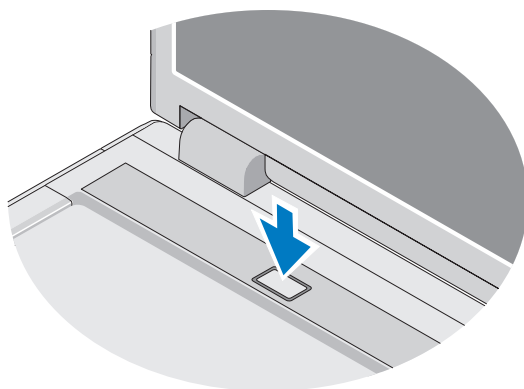

**הערה:** מומלץ להפעיל ולכבות את המחשב פעם אחת לפחות, לפני התקנת כרטיסים או חיבור המחשב להתקן עגינה או להתקן חיצוני אחר, כגון מדפסת.

# 2

## התקנת המחשב

### התקנה מהירה

**התראה:** לפני שתתחיל לבצע הליך כלשהו בסעיף זה, פעל לפי הוראות הבטיחות המצורפות למחשב שברשותך. 

**התראה:** מתאם זרם החילופין מתאים לשקעי חשמל שונים ברחבי העולם. עם זאת, במדינות שונות ישנם מחברי חשמל ומפצלי שקעים שונים. שימוש בכבל לא תואם או חיבור לא נכון של הכבל למעביר או לשקע חשמל עלולים לגרום לשריפה או נזק לציוד. 

**הודעה:** בעת ניתוק כבל מתאם זרם החילופין מהמחשב, אחוז במחבר ולא בכבל עצמו, ומשוך בחוזקה אך בעדינות כדי למנוע נזק לכבל. בעת ליפוף כבל מתאם זרם החילופין, הקפד להמשיך את זווית המחבר במתאם זרם החילופין כדי למנוע נזק לכבל. 

**הערה:** התקנים מסוימים עשויים שלא להיות כלולים, אם לא הזמנת אותם. 

1 חבר את מתאם זרם החילופין למחבר של מתאם זרם החילופין במחשב ולשקע החשמל.

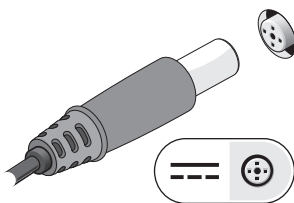

2 חבר את כבל הרשת, אם ישים.

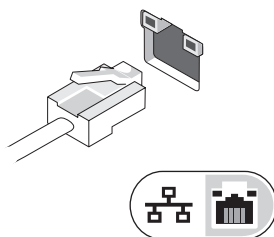

## מתג אלחוט

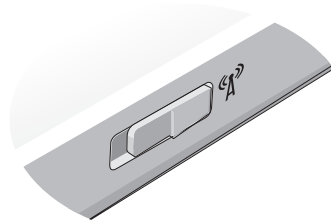

השתמש במתג האלחוט כדי לאתר רשתות או כדי לאפשר או לנטרל התקני רשת אלחוטיים. לקבלת מידע נוסף אודות מתג האלחוט, עיין במדריך הטכנולוגיה של Dell במחשב שברשותך או באתר [support.dell.com](http://support.dell.com). לקבלת מידע נוסף אודות התחברות לאינטרנט, ראה "התחברות לאינטרנט" בעמוד 17.

## הסרת הסוללה

**⚠ התראה:** לפני שתתחיל לבצע הליך כלשהו בסעיף זה, פעל לפי הוראות הבטיחות המצורפות למחשב שברשותך.

**⚠ התראה:** שימוש בסוללה לא תואמת עלול לגרום לשריפה או להתפוצצות. החלף את הסוללה רק בסוללה תואמת שנרכשה מ-Dell. הסוללה מתוכננת לעבוד עם מחשב Dell™ שברשותך. אל תשתמש בסוללה ממחשבים אחרים במחשב שברשותך.

**⚠ התראה:** לפני הסרה או החלפה של הסוללה, כבה את המחשב, נתק את מתאם זרם החילופין משקע החשמל ומהמחשב, נתק את המודם משקע הטלפון ומהמחשב והסר את כל הכבלים החיצוניים מהמחשב.

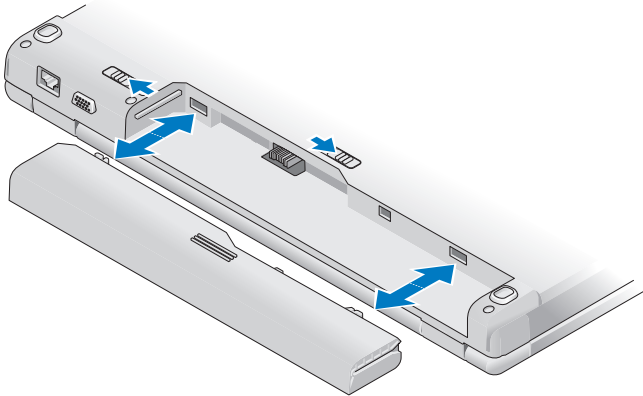

לקבלת מידע נוסף אודות הסוללה, עיין במדריך הטכנולוגיה של Dell במחשב שברשותך או באתר [support.dell.com](http://support.dell.com).

**התראה:** אין לחסום את פתחי האוורור, להכניס לתוכם חפצים או לאפשר לאבק להצטבר בהם. כאשר מחשב Dell™ פועל, אין לאחסנו בסביבה ללא זרימת אוויר נאותה, כגון מזוודה סגורה. הגבלת זרימת האוויר עשויה לגרום נזק למחשב או לגרום לשריפה. המחשב מפעיל את המאוורר כשהוא מתחמם. רעש מהמאוורר זו תופעה רגילה ואינו מצביע על בעיה במאוורר או במחשב.



## Vostro 1710

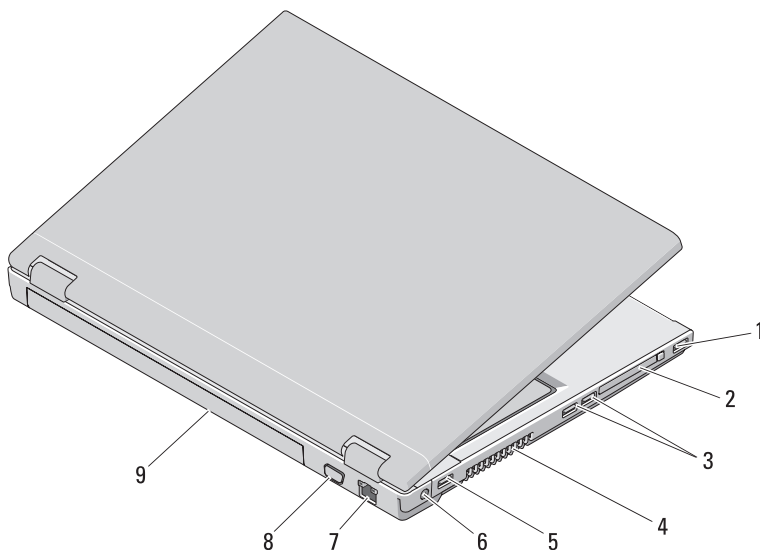

ExpressCard/54 חריץ	2	USB מחבר	1
פתחי אוורור	4	מחברי USB (2)	3
מחבר מתאם זרם חילופין	6	USB מחבר	5
VGA מחבר	8	מחבר רשת	7
		סוללה	9

**התראה:** אין לחסום את פתחי האוורור, להכניס לתוכם חפצים או לאפשר לאבק להצטבר בהם. כאשר מחשב Dell™ פועל, אין לאחסנו בסביבה ללא זרימת אוויר נאותה, כגון מזוודה סגורה. הגבלת זרימת האוויר עשויה לגרום נזק למחשב או לגרום לשריפה. המחשב מפעיל את המאוורר כשהוא מתחמם. רעש מהמאוורר זו תופעה רגילה ואינו מצביע על בעיה במאוורר או במחשב.



מחבר USB	6	5	פתיחי אורור
מחבר רשת	8	7	חריץ כבל אבטחה
סוללה	10	9	מחבר מסך

**⚠ התראה:** אין לחסום את פתחי האורור, להכניס לתוכם חפצים או לאפשר לאבק להצטבר בהם. כאשר מחשב Dell™ פועל, אין לאחסנו בסביבה ללא זרימת אוויר נאותה, כגון מזוודה סגורה. הגבלת זרימת האוויר עשויה לגרום נזק למחשב או לגרום לשריפה. המחשב מפעיל את המאוורר כשהוא מתחמם. רעש מהמאוורר זו תופעה רגילה ואינו מצביע על בעיה במאוורר או במחשב.

## Vostro 1510

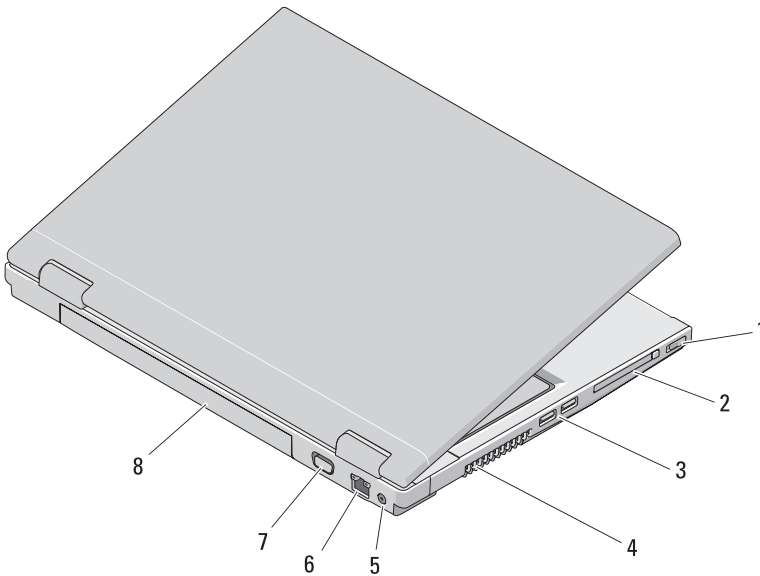

מחבר USB (2)	3	1	מתג אלחוט
מחבר מתאם זרם חילופין	5	4	פתיחי אורור
מחבר מסך	7	6	מחבר רשת
		8	סוללה
		2	חריץ ExpressCard/54

לחצני בקרת מדיה	6	נוריות מצב מקלדת	5
מנעול אבטחה	8	מקלדת	7
מחברי USB (2)	10	תא כונן אופטי/מדיה	9
מתג אלחוט	12	מחבר 1394	11
משטח מגע	14	קורא טביעות אצבעות (אופציונלי)	13
קורא כרטיסי 8 ב-1	16	לחצני משטח מגע	15
נוריות אספקת חשמל/טעינת סוללה	18	מחברי שמע	17

## מבט מאחור

### Dell™ Vostro™ 1310

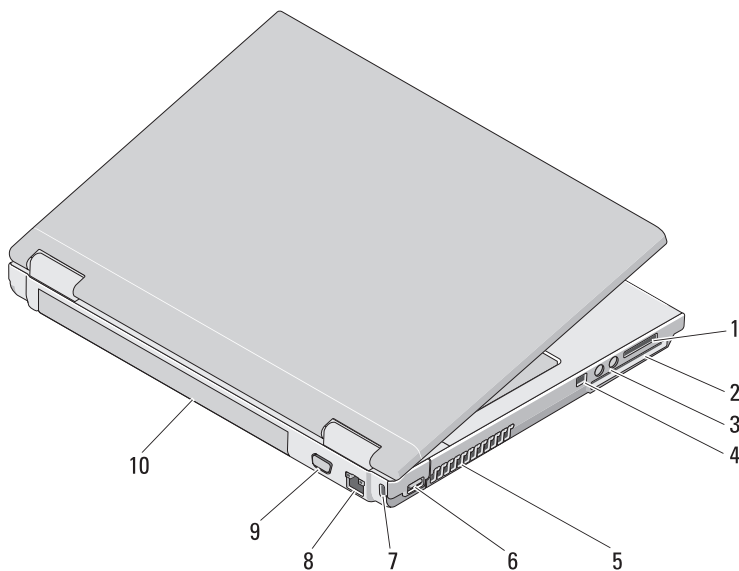

ExpressCard/54 חריץ	2	חריץ קורא כרטיסי 8 ב-1	1
מחבר IEEE 1394	4	מחברי שמע (2)	3

מקלדת	6	פקדי מדיה (עוצמת קול, לפנים, לאחור, עצירה, הפעלה, הוצאה)	5
תא כונן אופטי/מדיה	8	חריץ כבל אבטחה	7
מחבר IEEE 1394	10	מחברי USB (2)	9
משטח מגע	12	קורא טביעות אצבעות (אופציונלי)	11
חריץ קורא כרטיס 8-in-1	14	לחצני משטח מגע (2)	13
נוריות אספקת חשמל וטעינת סוללה	16	מחברי שמע (2)	15

## Vostro 1710

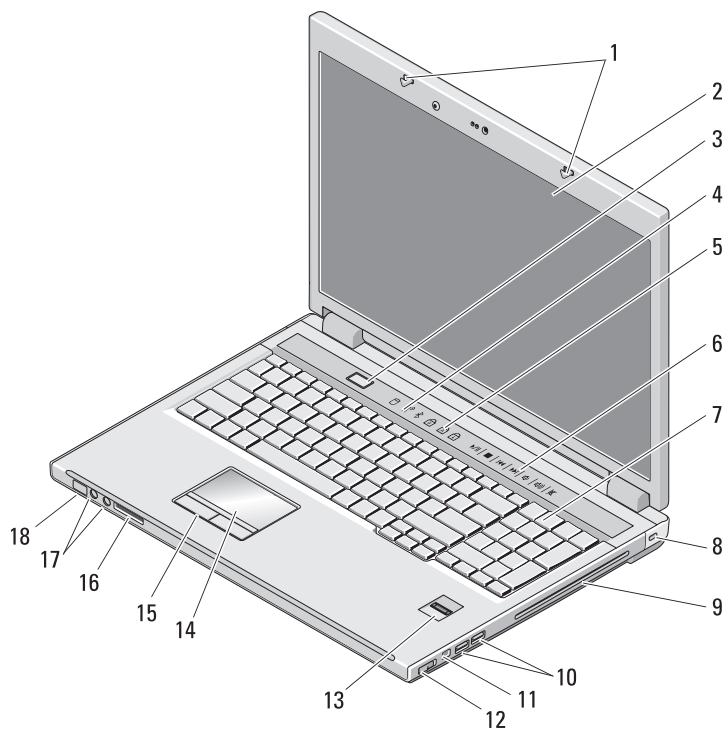

תצוגה	2	תפסי שחרור צג	1
נוריות מצב התקנים	4	לחצן הפעלה	3



מקלדת	6	פקדי מדיה (עוצמת קול, לפנים, לאחור, עצירה, הפעלה, הוצאה)	5
מחברי USB (2)	8	מחבר מתאם זרם חילופין	7
התקן אופטי בתא מדיה	10	מתג אלחוט	9
משטח מגע	12	קורא טביעות אצבעות (אופציונלי)	11
		לחצני משטח מגע (2)	13

## Vostro 1510

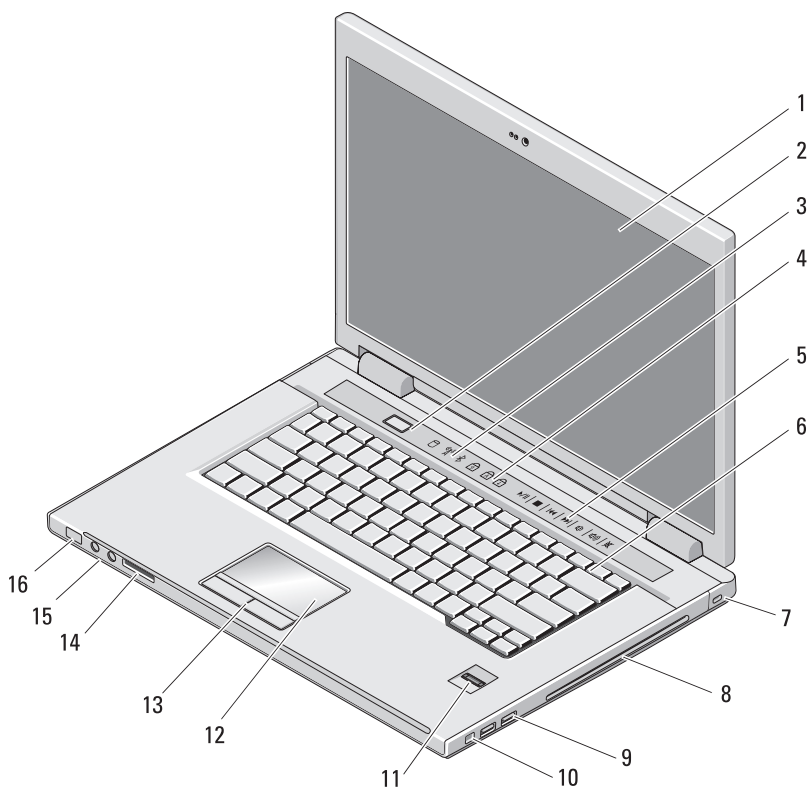

לחצן הפעלה	2	תצוגה	1
נוריות מצב מקלדת	4	נוריות מצב התקנים	3

# 1

## אודות המחשב

### מבט מלפנים

Dell™ Vostro™ 1310

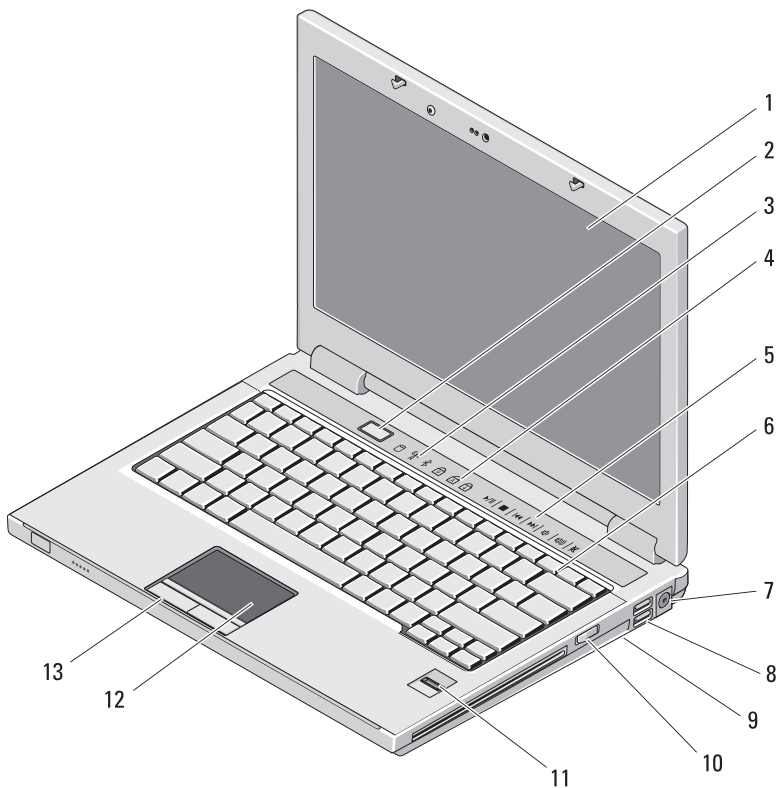

לחצן הפעלה 2  
נוריות מצב מקלדת 4

תצוגה 1  
נוריות מצב התקנים 3



63..... קבלת עזרה 7

63..... קבלת סיוע

64..... תמיכה טכנית ושירות לקוחות

64..... DellConnect™

64..... שירותים מקוונים

65..... שירות AutoTech

65..... שירות אוטומטי לבירור מצב הזמנות

65..... בעיות בהזמנה

65..... מידע מוצר

החזרת פריטים לתיקון במסגרת

66..... האחריות או לקבלת זיכוי

66..... לפני שתתקשר

68..... פניה אל Dell

69..... אינדקס

23..... מפרט 3

35..... פתרון בעיות 4

35..... כלים

35..... נוריות הפעלה

35..... קודי צפצוף

37..... הודעות שגיאה

42..... Dell תוכנית האבחון של

44..... פתרון בעיות

45..... בעיות חשמל

46..... בעיות זיכרון

47..... נעילות ובעיות תוכנה

49..... שירות העדכון הטכני של Dell™

49..... Dell Support תוכנית השירות

51..... התקנה מחדש של תוכנה 5

51..... מנהלי התקנים

51..... זיהוי מנהלי התקנים

51..... התקנה מחדש של מנהלי התקנים ותוכניות שירות

54..... שחזור מערכת ההפעלה

54..... שימוש בשחזור המערכת של Microsoft Windows

שימוש ב- Dell™ PC Restore וב-

56..... Dell Factory Image Restore

59..... שימוש במדיית מערכת ההפעלה

61..... איתור מידע 6

## 1 אודות המחשב 7.....7

### מבט מלפנים 7.....7

7..... Dell™ Vostro™ 1310

8..... Vostro 1510

9..... Vostro 1710

### מבט מאחור 10.....10

10..... Dell™ Vostro™ 1310

11..... Vostro 1510

12..... Vostro 1710

### הסרת הסוללה 13.....13

### מתג אלחוט 14.....14

## 2 התקנת המחשב 15.....15

### התקנה מהירה 15.....15

### התחברות לאינטרנט 17.....17

17..... הגדרת חיבור האינטרנט

### העברת מידע למחשב חדש 19.....19

19.....Microsoft® Windows® XP הפעלה

22.....Microsoft Windows Vista®

# הערות, הודעות והתראות

 **הערה:** "הערה" מציינת מידע חשוב המסייע להשתמש במחשב ביתר יעילות.

 **הודעה:** "שים לב" מצוין נזק אפשרי לחומרה או אובדן נתונים, ומסביר כיצד ניתן למנוע את הבעיה.

 **התראה:** "התראה" מציינת אפשרות של נזק לרכוש, פגיעה גופנית או מוות.

אם רכשת מחשב Dell™ n Series, כל התייחסות במסמך זה למערכת ההפעלה Microsoft® Windows® אינה ישימה.

## הודעה בנוגע למוצרי Macrovision

מוצר זה משלב טכנולוגיה להגנה על זכויות יוצרים המוגנת בפטנטים בארה"ב וזכויות קניין רוחני אחרות. אין להשתמש בטכנולוגיה זו להגנה על זכויות יוצרים אלא באישור חברת Macrovision, והיא מיועדת לשימוש ביתי ולמטרות אחרות של צפייה מוגבלת בלבד, אלא אם כן התירה Macrovision שימוש אחר במוצר. חל איסור על ביצוע הנדסה לאחור או פירוק.

---

המידע במסמך זה עשוי להשתנות ללא הודעה.  
© 2008 Dell Inc. כל הזכויות שמורות.

חל איסור מוחלט על העתקה מכל סוג ללא הרשאה בכתב מ-Dell Inc.

סימנים מסחריים שבשימוש בטקסט זה: Dell, הלוگو DELL, Dell MediaDirect, DellConnect ו-Dell Core הם סימנים מסחריים של Dell Inc.; Intel ו-Celeron הם סימנים מסחריים רשומים ו-Vostro הוא סימן מסחרי של Intel Corporation בארה"ב ובמדינות אחרות; Microsoft, Windows, Windows Vista ולוגו ההצנן Start (התחל) של Windows Vista הם סימנים מסחריים או סימנים מסחריים רשומים של Microsoft Corporation בארצות הברית ו/או במדינות אחרות. Bluetooth הוא סימן מסחרי רשום של Bluetooth SIG Inc.

ייתכן שיעשה שימוש בסימנים מסחריים ובשמות מסחריים אחרים במסמך זה כדי להתייחס לישויות הטוענות לבעלות על הסימנים והשמות, או למוצרים שלהן. Dell Inc. מוותרת על כל חלק קנייני בסימנים מסחריים ושמות מסחריים פרט לאלה שבבעלותה.

דגמים PP36X, PP36L, PP36S

מהדורה A02

מספר חלק J758G

יולי 2008

# מדריך התקנה ומדריך עזר מהיר של Dell™ Vostro™ 1310/1510/1710

דגמים PP36S, PP36L ו-PP36X